

Wefapress[®]

Conveyor systems
Guidage et conditionnement

Förderertechnik



Wefapress Beck + Co. GmbH
Postfach 1354 · D-48686 Vreden
Up de Hacke 21/31 · D-48691 Vreden
Telefon (+49) 25 64/93 29-0
Telefax (+49) 25 64/93 29-45
info@wefapress.com
www.wefapress.com



 www.wefapress.com
 facebook.com/wefapress
 youtube.com/wefapress

DEF 05 / 17



Inhaltsübersicht
Table of contents
Table des matières

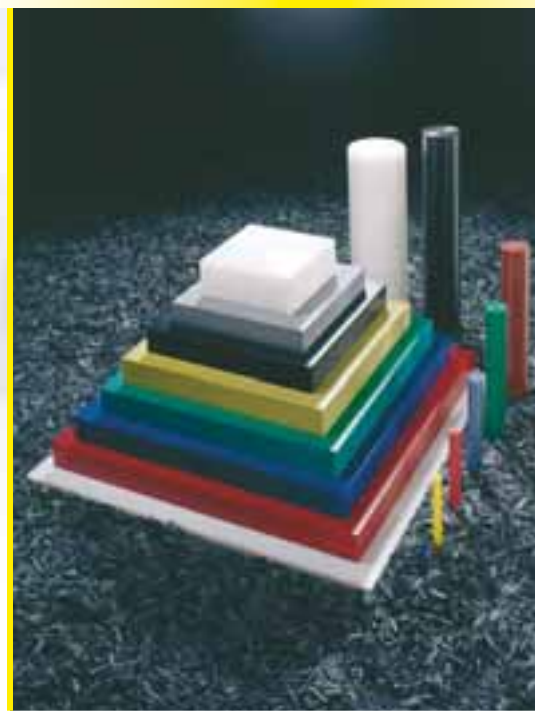

Realisation:
wdesign | Emsdetten



Stahl-C-Profil
Steel-C-profiles
Profils C métalliques

Seite 6 – 7
Page 6 – 7
Page 6 – 7

Führungsschienen, Standardprogramm
Guide rails, Standard programme
Profils de guidage, Programme standard

Seite 8 – 9
Page 8 – 9
Page 8 – 9

Kettenführungen
Chain guides
Guides chaînes

Seite 10 – 15
Page 10 – 15
Page 10 – 15

Riemenführungen
Belt guides
Glissières pour courroies

Seite 16 – 17
Page 16 – 17
Page 16 – 17

Automatische Kettenspanner
Automatic chain tensioners
Tendeurs de chaînes automatiques

Seite 18 – 19
Page 18 – 19
Page 18 – 19

ALU-Clip®, Kettenführungen + Riemenführungen
ALU-Clip®, Chain guides + Belt guides
ALU-Clip®, Guides chaînes + Guides courroies

Seite 20 – 25
Page 20 – 25
Page 20 – 25

Geländerführungen und Bänder
Guide rails and tapes
Guides et profils

Seite 26 – 29
Page 26 – 29
Page 26 – 29

Bandmaterial
Wear strips
Bandes d'usure

Seite 30 – 31
Page 30 – 31
Page 30 – 31

Schnecken
Scrolls
Vis de manutention

Seite 32 – 35
Page 32 – 35
Page 32 – 35

Werkstoffübersicht
Material survey
Tableau des matériaux

Seite 36 – 37
Page 36 – 37
Page 36 – 37

Informationsmaterial
Information material
Matériel d'information

Seite 38
Page 38
Page 38

Wissenswertes
Things to know
Fait intéressant

Seite 39
Page 39
Page 39





Wefapress®

Einsatzbereiche Fields of application Domaines d'applications

+49 2564 9329-0

+49 2564 9329-45

info@wefapress.com



Der Pionier auf dem Gebiet der PE-Verarbeitung

Kunststoffe begegnen uns täglich in unterschiedlichster Form in nahezu allen Lebensbereichen. Ob im Beruf, in der Freizeit oder im Haushalt. **Wefapress** Beck + Co. GmbH ist einer der führenden Hersteller von Halbzeugen und Fertigteilen aus PE-UHMW und PE-HMW.

Erfahrung seit 1955, ein großer Maschinenpark und das ungewöhnlich breite Fertigungs-Know-how machen **Wefapress** zu einem zuverlässigen Partner für Industrie und Handwerk. Die Qualitätserzeugnisse von **Wefapress** kommen weltweit zum Einsatz. Sehen Sie selbst!

Automobilindustrie, Beiztechnik, Chemische Industrie, Einrichtung, Fördertechnik, Galvanotechnik, Hafenanlagen, Schiffsbau-Industrie, Küchentechnik, Lebensmittelindustrie, Maschinenbau, Nukleartechnik, Oberflächengestaltung, Papier- und Zellstoffindustrie, Seilbahnanlagen, Textilindustrie, Umweltschutz, Werkzeugbau, Zement- und Kalksteinwerke u.v.m.

The pioneer in the field of polyethylene processing

Every day we meet plastics of different designs in almost every sphere of life, whether it be job, leisure time or household. **Wefapress** Beck + Co. GmbH is one of the leading manufacturers of semi-finished and finished products made of UHMW-PE and HMW-PE.

Experience since 1955 and the wide production know-how make **Wefapress** a reliable partner for industry and trade. The quality products of **Wefapress** are used worldwide. Go and see for yourself!

Automobile Industry, Pickling, Chemical Industry, Furniture, Transport and Conveyor Systems, Electroplating, Port and Dock Installations, Shipbuilding Industry, Kitchen Furniture and Fittings, Food Industry, Mechanical Engineering, Nuclear Technology, Surface Design, Pulp and Paper Industry, Ropeway Installations, Textile Industry, Environmental Control, Toolmaking, Cement and Limestones Plants etc.

Le pionnier dans le domaine de l'usinage PE

Nous rencontrons quotidiennement des applications en matières plastiques, que ce soit dans nos activités professionnelles, privées ou de loisirs. **Wefapress** est un des plus importants producteurs de semi produits et pièces finies réalisés en UHMWPE et HMWPE.

Grace à l'expérience acquise depuis 1955, et avec un très important parc de machines ainsi qu'un «savoir faire» adapté à ces produits techniques, **Wefapress** est le partenaire fiable pour les applications industrielles et les relations commerciales.

La qualité de nos produits est reconnue et utilisée dans le monde entier. Vous vous en rendrez compte par vous-mêmes.

Voici quelques domaines d'application: Industrie automobile, décapage des métaux, industrie chimique, manutentions, emballage, conditionnement, traitement de surface, installation portuaire, construction navale, équipement de restauration, cuisine, industrie alimentaire, construction de machine, industrie nucléaire, industrie papetière, industrie textile, transport de produits en vrac, revêtement de silos, cimenteries, mines et carrières, industrie agricole, loisirs, équipement de sports d'hiver etc.



Foto: Celanese GmbH



Wefapress®

Stahl-C-Profile
Steel-C-profile
Profils C métalliques

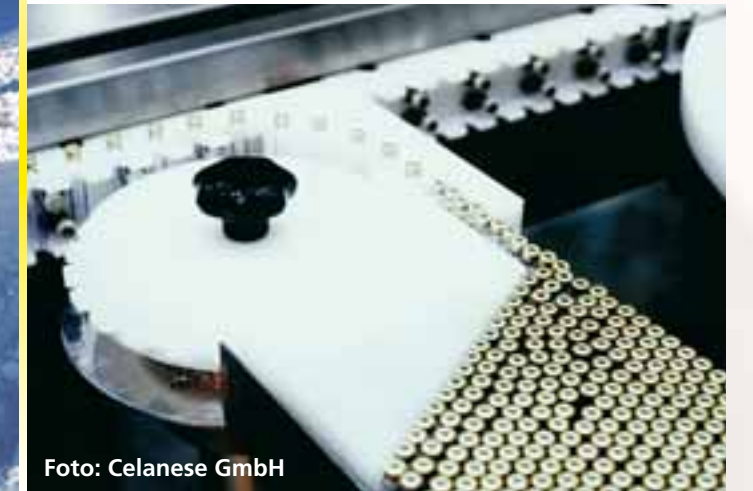
+49 2564 9329-0

+49 2564 9329-45

info@wefapress.com

Standardlänge
2.000 / 6.000 mm
oder Zuschnitte
hieraus

Standard length
2,000 / 6,000 mm
or cuts off

Longueur standard
2.000 / 6.000 mm
ou des coupes sur
mesure

Stahl-C-Profile



Korrosionsschutz

Alle **Wefapress** Stahl-C-Profile werden standardmäßig aus sendzimirverzinktem oder rostfreiem Stahl hergestellt. Die Typen C-2010, C-2812, C-3818 und C-3024 sind auch in blankem Stahl (ohne Rostschutz) erhältlich. Von jeder Form und Stahltype bevorraten wir in unserem Lager größere Mengen.

Befestigung mit Stahl-C-Profilen

Wefapress Stahl-C-Profile sind mit eigenen Werkzeugen kaltgewalzt. Sie lassen sich durch Verschweißen befestigen, bevorzugt wird aber von uns eine Befestigung mit Schrauben. Für eine einfache Schraubverbindung empfehlen wir unsere Typen CH-3147 oder CV-3153, die an der Befestigungslasche mit Langlochbohrungen Ø 8,5 mm in Abständen von 200 mm versehen sind. Eine Nachjustierung der Profile wird somit ermöglicht.

Corrosion protection

All **Wefapress** steel-C-profiles are manufactured from either galvanised or stainless steel. Type C-2010, C-2812, C-3818 and C-3024 are also available in polish steel (without rust protection). We have large quantities of each design and steel type on stock.

Fixing with steel-C-profiles

Wefapress steel-C-profiles are cold-rolled with our own tools. They can be fixed by welding, but we prefer fixing by means of screws. For a simple bolt connection we recommend our types CH-3147 or CV-3153, which have slotted holes (Ø 8,5 mm) at a distance of 200 mm on the fixing strap. Therefore the profiles can be adjusted.

Résistance à la corrosion

Les profils C métalliques **Wefapress** sont en acier galvanisé ou inoxydable. Les profils type C-2010, C-2812, C-3818 et C-3024 peuvent être disponibles en acier (sans protection contre la corrosion). Nous disposons d'un très important stock de profils C dans tous les types et choix de métal.

Fixation des profils C métalliques

Les profils C métalliques sont laminés à froid avec les outillages **Wefapress**. Ils peuvent être fixés par soudure, mais il est préférable d'utiliser des fixations par vis. Pour les solutions visées il est recommandé d'utiliser les profils CH-3147 et CV-3153 qui sont perforés avec des trous oblongs (Ø 8,5 x 12,5) tous les 200 mm; sur l'aile de fixation. Ces trous permettent d'ajuster le profil à son bon emplacement.

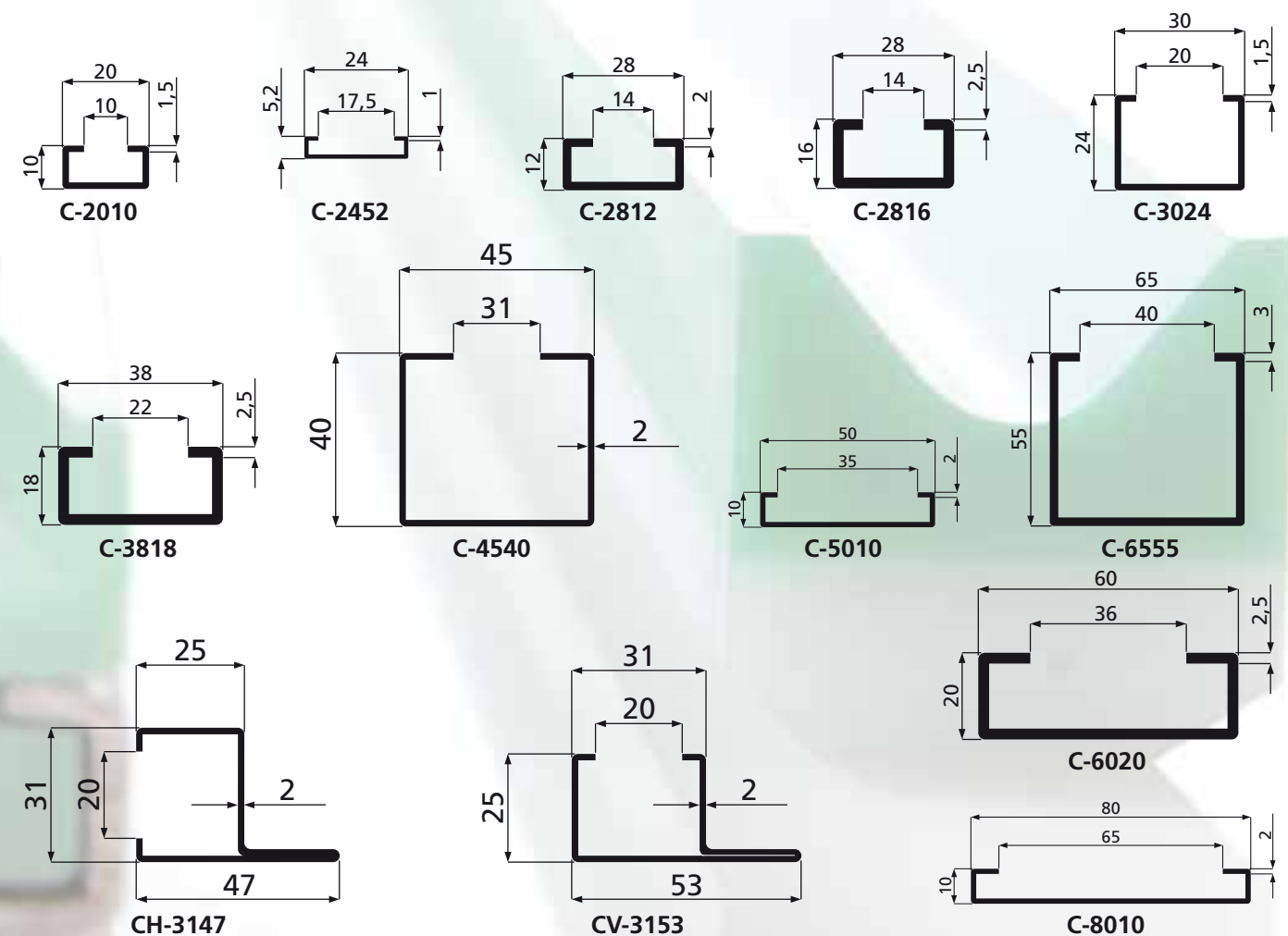



Führungsschienen

von **Wefapress** zeichnen sich durch hervorragende Eigenschaften, unter anderem Verschleißfestigkeit, Schlagfestigkeit und Säurebeständigkeit, aus. **Wefapress** verfügt über einen großen Lagerbestand an verschiedenen Führungsschienen aus PE-HMW. Darüber hinaus besteht die Liefermöglichkeit von Führungsschienen aus PE-UHMW, PA, POM-C, PEEK und anderen technischen Kunststoffen auch nach Kundenwunsch.

Guide rails

from **Wefapress** feature excellent properties including wear resistance, impact strength and acid resistance. **Wefapress** stock a huge selection of Guide Rails from PE-HMW. Additionally, Guide Rails from PE-UHMW, PA, POM-C, PEEK and other engineering plastics are also available to suit customer's requirements.

Les profils de guidage

de **Wefapress** se distinguent par d'excellentes propriétés, entre autres une bonne résistance à l'usure, aux chocs et aux acides. **Wefapress** tient une grande sélection des profils de guidage en PE-HMW. En plus, des profils de guidage sont livrables en PE-UHMW, PA, POM-C, PEEK et en autres plastiques chimiques en stock.

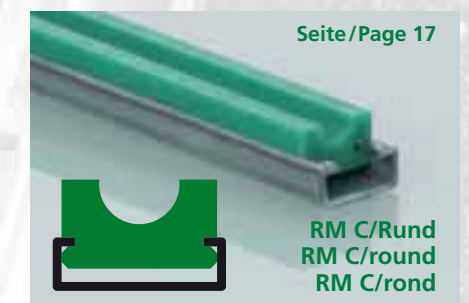
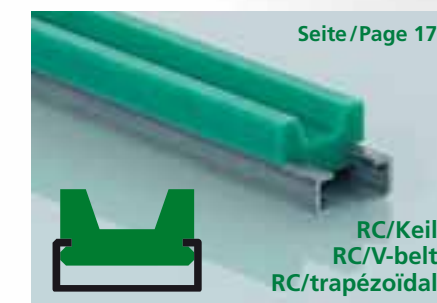
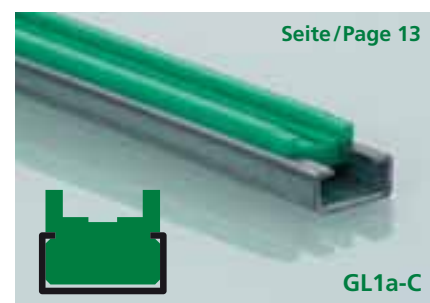
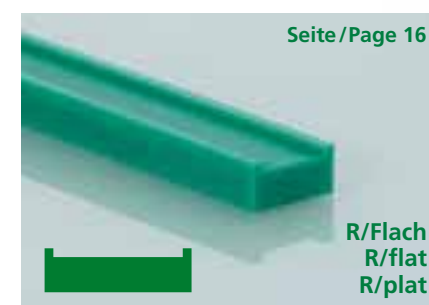
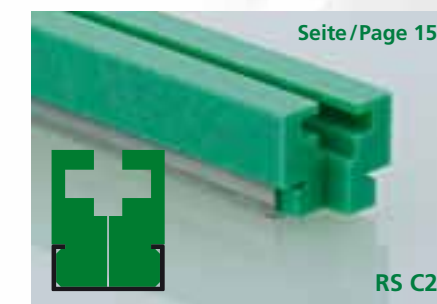
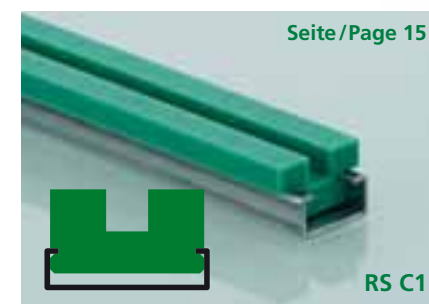
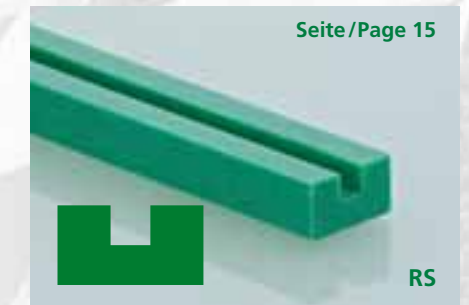
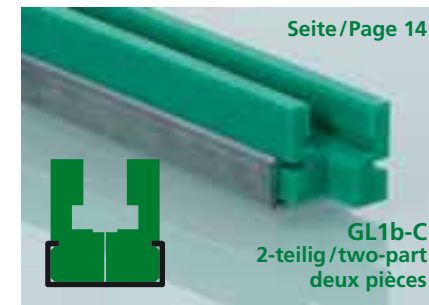
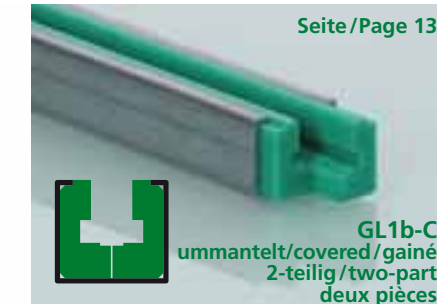
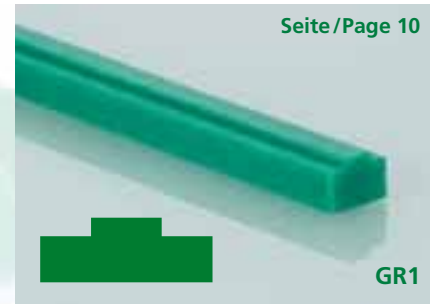

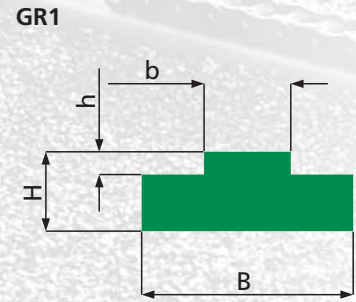

Art.-Nr. Item No.	Typ Type	Teilung Pitch Pas	B	H	b	h
1012880	GR1 04 1	6,0 x 2,8 mm	10	10	2,6	1,0
1000007	GR1 05 B 1	8,0 x 3,0 mm	10	10	2,8	1,5
1000008	GR1 05 3 1	3/8" x 3/2"	15	10	3,8	1,5
1000009	GR1 06 B 1	3/8" x 7/2"	15	10	5,5	1,5
1000010	GR1 08 1 1	1/2" x 3,3 mm	12	10	3,0	1,5
1000011	GR1 08 3 1	1/2" x 3/8"	15	10	4,7	1,6
1000012	GR1 08 4 1	1/2" x 4,9 mm	17	10	4,6	2,0
1000013	GR1 08 5 1	1/2" x 1/4"	20	10	6,2	2,1
1000014	GR1 08 B 1	1/2" x 5/16"	20	10*	7,5	2,2
1000017	GR1 08 6 1	3/8" x 1/4"	20	10	6,3	2,6
1000018	GR1 10 B 1	3/8" x 3/8"	20	15*	9,3	2,6
1000021	GR1 12 B 1	3/4" x 3/8"	25	15*	11,2	3,0
1000024	GR1 16 B 1	1" x 17 mm	40	15*	16,0	3,5
1000025	GR1 20 B 1	1 1/4" x 3/4"	45	15	19,0	4,2
1000026	GR1 24 B 1	1 1/2" x 1"	60	15	24,7	5,5
1000027	GR1 28 B 1	1 3/4" x 31 mm	75	20	30,1	6,8
1000028	GR1 32 B 1	2" x 31 mm	80	20	30,1	7,7

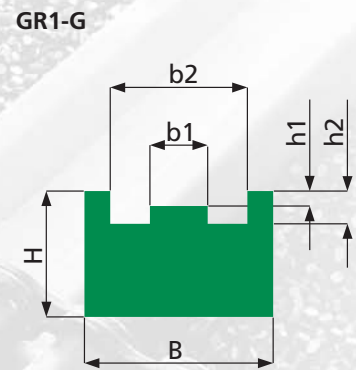

Art.-Nr. Item No.	Typ Type	Teilung Pitch Pas	B	H	b1	b2	h1	h2
1000044	GR1G 06 B 1	3/8" x 7/2"	20	10	3,8	13,0	1,1	2,6
1000045	GR1G 08 3 1	1/2" x 3/8"	20	10	3,0	12,4	1,4	3,0
1000046	GR1G 08 5 1	1/2" x 1/4"	22	10	4,5	15,1	1,6	3,8
1000047	GR1G 08 B 1	1/2" x 3/16"	25	15	5,7	16,3	1,6	3,8
1000048	GR1G 08 6 1	5/8" x 1/4"	25	15	4,1	16,1	2,1	4,7
1000049	GR1G 10 B 1	3/8" x 3/8"	28	15	7,4	19,2	2,1	4,7
1000050	GR1G 12 B 1	3/4" x 3/8"	30	20	9,2	21,8	2,8	5,2
1000051	GR1G 16 B 1	1" x 17 mm	42	25	16,0	33,8	3,3	6,3
1000052	GR1G 20 B 1	1 1/4" x 3/4"	50	25	16,8	40,0	4,0	8,2

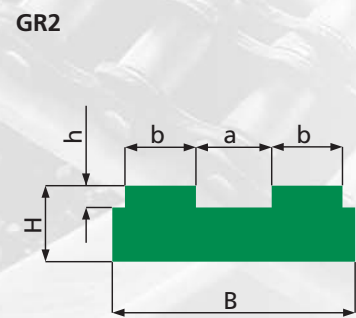

Art.-Nr. Item No.	Typ Type	Teilung Pitch Pas	B	H	a	b	h
1000062	GR2 05 B 2	8,0 x 3,0 mm	16	10	3,1	2,8	1,5
1000063	GR2 06 B 2	3/8" x 3/2"	25	10	5,1	5,5	1,5
1000064	GR2 08 B 2	1/2" x 5/16"	35	10*	6,5	7,5	2,2
1000065	GR2 10 B 2	5/8" x 3/8"	40	10	7,4	9,3	2,6
1000066	GR2 12 B 2	3/4" x 3/8"	45	10	8,4	11,2	3,0
1000067	GR2 16 B 2	1" x 17 mm	47,4	15	15,4	16,0	3,5
1000068	GR2 20 B 2	1 1/4" x 3/4"	55,4	15	17,4	18,8	4,2
1000069	GR2 24 B 2	1 1/2" x 1"	72,8	20	23,4	24,3	5,5
1000070	GR2 28 B 2	1 3/4" x 31 mm	89,3	25	29,0	30,0	6,8
1000071	GR2 32 B 2	2" x 31 mm	88,3	30	28,1	30,1	7,7

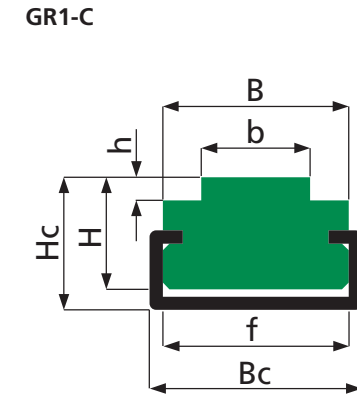

Art.-Nr. Item No.	Typ Type	Teilung Pitch Pas	B	Bc	H	Hc	b	h	f	C-Profil C-profile Profil C
1000029	GR1 08 3 1 CA	1/2" x 3/8"	20	24	10	11	4,7	1,6	22	C-2452
1000030	GR1 08 3 1 CB	1/2" x 3/8"	17	20	15	17	4,7	1,6	17	C-2010
1000031	GR1 08 4 1 CC	1/2" x 1/4"	20	20	10	15	6,2	2,1	17	C-2010
1000032	GR1 08 B 1 CD	1/2" x 3/16"	20	20	10	15	7,5	2,2	17	C-2010
1000033	GR1 08 5 1 CE	1/2" x 1/4"	17	20	15	17	6,2	2,1	17	C-2010
1000034	GR1 08 B 1 CF	1/2" x 3/16"	17	20	15	17	7,5	2,2	17	C-2010
1000035	GR1 08 6 1 CG	5/8" x 1/4"	17	20	15	17	6,3	2,6	17	C-2010
1000036	GR1 10 B 1 CH	5/8" x 3/8"	17	20	15	17	9,3	2,6	17	C-2010
1000037	GR1 12 B 1 CI	3/4" x 3/8"	20	20	15	17	11,3	3,0	17	C-2010
1000038	GR1 12 B 1 CJ	3/4" x 1/2"	24	28	15	18	11,3	3,0	24	C-2812
1000039	GR1 16 B 1 CK	1" x 17 mm	24	28	15	18	16,0	3,5	24	C-2812
1000040	GR1 20 B 1 CL	1 1/4" x 3/4"	28	28	15	18	19,0	4,2	24	C-2812
1000041	GR1 24 B 1 CM	1 1/2" x 1"	33	38	25	30	24,7	5,5	33	C-3818
1000042	GR1 28 B 1 CN	1 3/4" x 31 mm	38	38	25	30	30,1	6,8	33	C-3818
1000043	GR1 32 B 1 CO	2" x 31 mm	38	38	25	30	30,1	7,7	33	C-3818

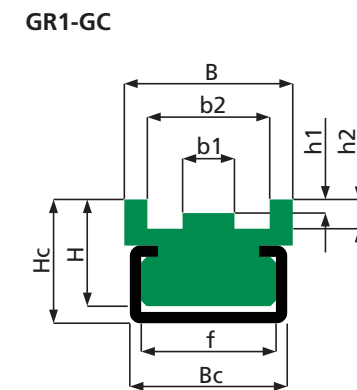

Art.-Nr. Item No.	Typ Type	Teilung Pitch Pas	B	Bc	H	Hc	b1	b2	h1	h2	f	C-Profil C-profile Profil C
1000053	GR1G 06 B 1 C	3/8" x 7/2"	20	20	14	17	3,8	13,0	1,1	2,6	17	C-2010
1000054	GR1G 08 3 1 C	1/2" x 3/8"	20	20	14	17	3,0	12,4	1,4	3,0	17	C-2010
1000055	GR1G 08 5 1 C	1/2" x 1/4"	22	20	14	17	4,5	15,1	1,6	3,8	17	C-2010
1000056	GR1G 08 B 1 C	1/2" x 3/16"	25	20	16	20	5,7	16,3	1,6	3,8	17	C-2010
1000057	GR1G 08 6 1 C	5/8" x 1/4"	25	20	16	20	4,1	16,1	2,1	4,7	17	C-2010
1000058	GR1G 10 B 1 C	3/8" x 3/8"	28	28	16	20	7,4	19,2	2,1	4,7	24	C-2812
1000059	GR1G 12 B 1 C	3/4" x 3/8"	30	28	18	22	9,2	21,8	2,8	5,2	24	C-2812
1000060	GR1G 16 B 1 C	1" x 17 mm	42	38	25	30	16,0	33,8	3,3	6,3	33	C-3818
1000061	GR1G 20 B 1 C	1 1/4" x 3/4"	50	38	30	35	16,8	40,0	4,0	8,2	33	C-3818

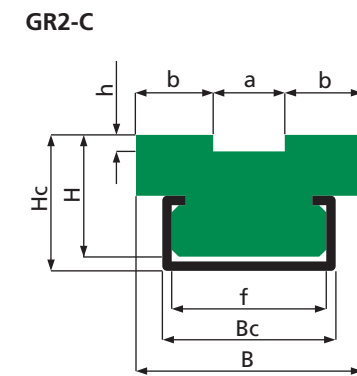

Art.-Nr. Item No.	Typ Type	Teilung Pitch Pas	B	Bc	H	Hc	a	b	h	f	C-Profil C-profile Profil C
1000072	GR2 08 B 2 C	1/2" x 5/16"	21,4	20	15	17	6,4	7,5	2,2	17	C-2010
1000073	GR2 10 B 2 C	5/8" x 3/8"	25,9	20	15	17	7,3	9,3	2,6	17	C-2010
1000074	GR2 12 B 2 C	3/4" x 3/8"	30,5	28	15	20	8,1	11,2	3,0	24	C-2812
1000075	GR2 16 B 2 C	1" x 17 mm	48,3	38	20	27	15,3	16,0	3,5	33	C-3818
1000076	GR2 20 B 2 C	1 1/4" x 3/4"	55,3	60	25	30	17,3	18,8	4,2	55	C-6020
1000077	GR2 24 B 2 C	1 1/2" x 1"	73,0	60	30	35	23,6	24,3	5,5	55	C-6020

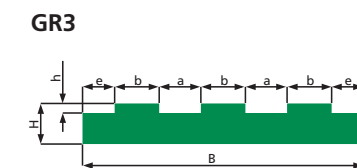

Art.-Nr. Item No.	Typ Type	Teilung Pitch Pas	B	H	a	b	e	h
1000078	GR3 06 B 3	3/8" x 7/2"	35	10	5,1	5,5	4,2	1,5
1000079	GR3 08 B 3	1/2" x 3/8"	44	10	6,5	7,4	4,4	2,2
1000080	GR3 10 B 3	5/8" x 3/8"	53	10	7,4	9,2	5,3	2,6
1000081	GR3 12 B 3	3/4" x 3/8"	62	10	8,4	11,2	5,9	3,0
1000082	GR3 16 B 3	1" x 17 mm	104	15	15,4	16,0	11,9	3,5



Riemenführungen, A4 grün/schwarz, 2000 mm Belt guides, A4 green/black, 2000 mm Guides courroies, A4 vert/noir, 2000 mm

R/Flach
R/flat
R/plat

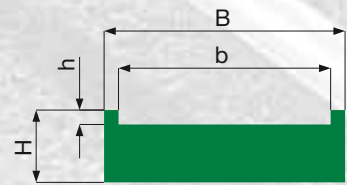

Art.-Nr. Item No. Art.-N°	Type Type Type	B	H	b	h
1000203	R 20 x 15	24	12	16	2,0
1000204	R 20 x 20	29	12	21	2,0
1000205	R 20 x 25	34	12	26	2,0
1000206	R 25 x 20	29	14	21	2,5
1000207	R 25 x 30	39	14	31	2,5
1000208	R 25 x 40	49	14	41	2,5
1000209	R 30 x 30	39	15	31	3,0
1000210	R 30 x 40	49	15	41	3,0
1000211	R 30 x 50	59	15	51	3,0
1000212	R 40 x 40	49	15	41	4,0
1000213	R 40 x 50	59	15	51	4,0
1000214	R 40 x 60	69	18	61	4,0

R/Keil
R/V-belt
R/trapézoïdal
DIN 2215

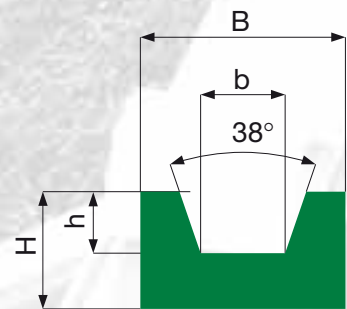

Art.-Nr. Item No. Art.-N°	Type Type Type	B	H	b	h
1000227	R 8 F	20	10	6,0	3,5
1000228	R 10 Z	20	10	7,2	4,5
1000229	R 13 A	20	12	9,2	6,0
1000230	R 17 B	30	15	11,5	8,0
1000231	R 20 G	30	20	13,5	9,0
1000232	R 22 C	35	20	14,5	10,5
1000233	R 25 H	40	25	16,5	12,0
1000234	R 32 D	50	30	21,0	16,0
1000235	R 40 E	60	35	26,0	21,0

RM/Rund
RM/round
RM/rond

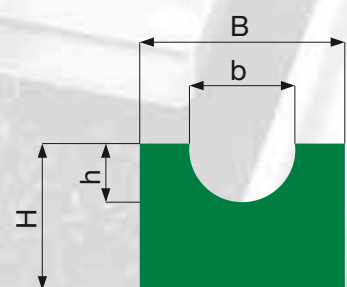

Art.-Nr. Item No. Art.-N°	Type Type Type	B	H	b	h
1000245	R 50 RM 5	20	10	6	3
1000246	R 63 RM 6	20	10	8	4
1000247	R 80 RM 8	20	12	10	5
1000248	R 95 RM 10	25	15	12	6
1000249	R 125 RM 12	30	20	14	8
1000250	R 150 RM 15	35	25	18	10
1000251	R 180 RM 18	40	25	20	12
1000252	R 200 RM 20	45	30	22	13

Auf Wunsch in jeder anderen Breite oder Stärke ausführbar. Auf Wunsch auch in St 6000 AST schwarz (antistatisch) lieferbar.
On request, in any other width and thickness. On request also available in St 6000 AST black (antistatic).
Sur demande, dans toutes autres largeurs et épaisseurs. Sur demande, également disponible dans St 6000 AST noir (antistatique).

RC/Flach
RC/flat
RC/plat

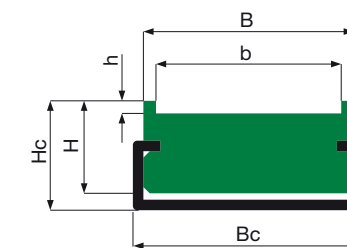

Art.-Nr. Item No. Art.-N°	Type Type Type	B	Bc	H	Hc	b	h	C-Profil C-profile Profil C
1000215	R 20 x 15 C	24	20	15	18	16	2,0	C-2010
1000216	R 20 x 20 C	29	28	18	21	21	2,0	C-2812
1000217	R 20 x 25 C	34	28	18	21	26	2,0	C-2812
1000218	R 25 x 20 C	29	28	18	21	21	2,5	C-2812
1000219	R 25 x 30 C	39	38	22	26	31	2,5	C-3818
1000220	R 25 x 40 C	49	38	22	26	41	2,5	C-3818
1000221	R 30 x 30 C	39	38	22	26	31	3,0	C-3818
1000222	R 30 x 40 C	49	38	22	26	41	3,0	C-3818
1000223	R 30 x 50 C	59	60	25	29	51	3,0	C-6020
1000224	R 40 x 40 C	49	38	25	29	41	4,0	C-3818
1000225	R 40 x 50 C	59	60	25	29	51	4,0	C-6020
1000226	R 40 x 60 C	69	60	28	32	61	4,0	C-6020

RC/Keil
RC/V-belt
RC/trapézoïdal
DIN 2215

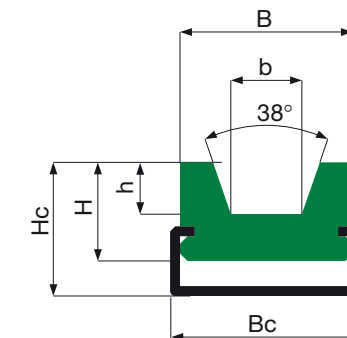

Art.-Nr. Item No. Art.-N°	Type Type Type	B	Bc	H	b	h	Hc	C-Profil C-profile Profil C
1000236	R 8 F C	20	20	10	6,0	3,5	15	C-2010
1000237	R 10 Z C	20	20	15	7,2	4,5	18	C-2010
1000238	R 13 A C	25	28	18	9,2	6,0	22	C-2812
1000239	R 17 B C	30	28	18	11,5	8,0	24	C-2812
1000240	R 20 G C	30	28	18	13,5	9,0	24	C-2812
1000241	R 22 C C	35	38	25	14,5	10,5	30	C-3818
1000242	R 25 H C	40	38	25	16,5	12,0	32	C-3818
1000243	R 32 D C	60	60	35	21,0	16,0	40	C-6020
1000244	R 40 E C	60	60	35	26,0	21,0	40	C-6020

RM C/Rund
RM C/round
RM C/rond

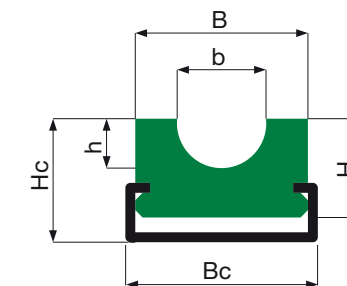

Art.-Nr. Item No. Art.-N°	Type Type Type	B	Bc	H	b	h	Hc	C-Profil C-profile Profil C
1000253	R 50 RM 5 C	20	20	10	6,0	3	15	C-2010
1000254	R 63 RM 6 C	20	20	15	8,0	4	18	C-2010
1000255	R 80 RM 8 C	20	20	15	10,0	5	18	C-2010
1000256	R 95 RM 10 C	25	28	15	12,0	6	20	C-2812
1000257	R 125 RM 12 C	28	28	15	14,0	8	20	C-2812
1000258	R 150 RM 15 C	33	38	20	18,0	10	25	C-3818
1000259	R 180 RM 18 C	38	38	20	20,0	12	25	C-3818
1000260	R 200 RM 20 C	38	38	25	22,5	13	30	C-3818

Auf Wunsch in jeder anderen Breite oder Stärke ausführbar. Auf Wunsch auch in St 6000 AST schwarz (antistatisch) lieferbar.
On request, in any other width and thickness. On request also available in St 6000 AST black (antistatic).
Sur demande, dans toutes autres largeurs et épaisseurs. Sur demande, également disponible dans St 6000 AST noir (antistatique).

Lieferung standardmäßig ohne Stahl-C-Profil.
Delivery normally without steel-C-profile.
Livraison standard sans profil C métallique.



Wefapress®

Automatische Kettenspanner
Automatic chain tensioners
Tendeurs de chaînes automatiques



+49 2564 9329-0

+49 2564 9329-45

info@wefapress.com

Automatische Kettenspanner sind nicht mehr in unserem Lieferprogramm.

Bei evtl. Rückfragen wenden Sie sich bitte an unseren Vertrieb.



Automatische Kettenspanner

Ihren individuellen Anforderungen stehen verschiedene automatische Kettenspanner zur Verfügung. Automatische Kettenspanner von **Wefapress** für Förderanlagen und Maschinen sorgen für eine längere Anwendungsdauer von Ketten. Dadurch erhält man einen reibungslosen Produktionsablauf. Durch die automatische Kettenspanner kann die Spannkraft der Ketten den jeweiligen Anwendungsbedingungen angepasst werden. Dies sorgt für einen ruhigen und kontrollierbaren Kettenlauf. Hieraus resultiert zum einen die Schonung der Kettengelenke und zum anderen die Minderung der Arbeitsgeräusche. Die geringe Kettenspannergröße erleichtert die Montage. Ein manuelles Nachstellen der Kette ist nicht erforderlich. Durch den Einsatz von Kettenspannern kann die Länge der Ketten und Riemen ausgeglichen werden. Eine Montage als Ketten- oder Riemenwächter ist ebenfalls möglich. Eine weitere Anwendungsmöglichkeit ist die Umlenkung von Ketten- und Riemenantrieben.

Automatic chain tensioners

To meet your individual requirements **Wefapress** offer a range of automatic chain tensioners. Automatic chain tensioners from **Wefapress** for conveyors and machines provide a longer chain life facilitating smooth production flow. With the use of automatic chain tensioners, the chain tension can be adjusted to the particular application conditions ensuring that the chain flow is smooth and controllable. Consequently, the chain joints are prevented from damage and the operating noise is reduced. The compact size of the chain tensioners enables easy installation and re-adjustment of the chain is not necessary. By incorporating chain tensioners, the length of the chain and belt guides is compensated. A change in direction of the chain and belt drives is also possible.

Tendeurs de chaînes automatiques

Wefapress offre des différents tendeurs de chaînes automatiques. Les tendeurs de chaînes automatiques pour les installations d'extraction et les machines garantissent une plus longue durée d'application des chaînes et en conséquence un cours de production sans difficulté. Par les tendeurs de chaînes automatiques la tension des chaînes peut être ajusté aux conditions d'application individuelles permettant un cours de chaînes calme et contrôlable. Par conséquent les jointures de chaîne sont protégées et le bruit de travail est réduit. La dimension petite des tendeurs de chaînes facilite l'installation. Un réajustage manuel de la chaîne n'est pas nécessaire. Par l'usage des tendeurs de chaînes la longueur des chaînes et courroies de guidage peut être compensée. Une installation en tant que gardien des chaînes et courroies est également possible. Le changement de direction des chaînes et courroies de guidage présente une autre possibilité d'application.

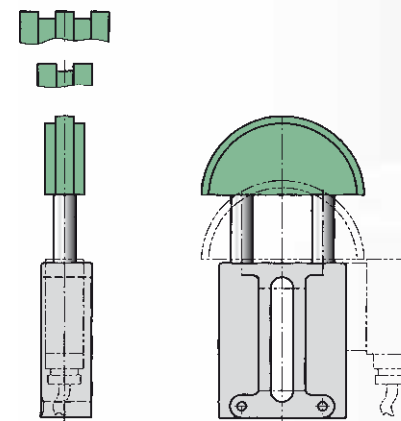

Typ Type	Teilung Pitch / Pas	Newton Min	Max
XF1	3/8" x 7/32"	130	250
XF1	1/2" x 5/16"	130	250
XF1	5/8" x 3/8"	130	250
XF2	5/8" x 3/8"	180	420
XF2	3/4" x 7/16"	180	420
XF3	1" x 17 mm	300	650
XF3	1"1/4 x 3/4"	300	650
XF3	1"1/2 x 1"	300	650

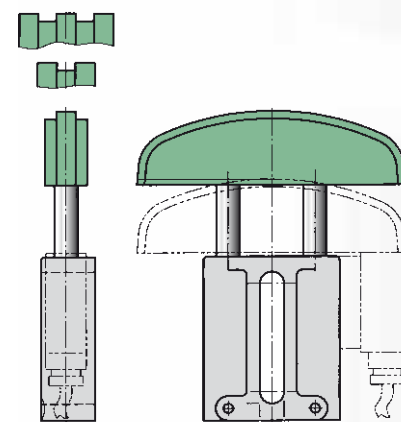

Typ Type	Teilung Pitch / Pas	Newton Min	Max
XA1	3/8" x 7/32"	130	250
XA1	1/2" x 5/16"	130	250
XA2	5/8" x 3/8"	180	420
XA2	3/4" x 7/16"	180	420
XA3	1" x 17 mm	300	650
XA3	1"1/4 x 3/4"	300	650
XA3	1"1/2 x 1"	300	650

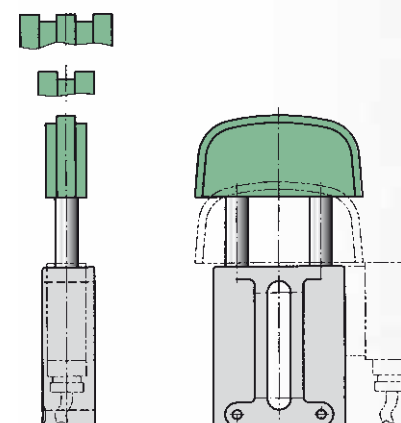

Typ Type	Teilung Pitch / Pas	Newton Min	Max
XS1	3/8" x 7/32"	130	250
XS1	1/2" x 5/16"	130	250
XS1	5/8" x 3/8"	130	250
XS2	5/8" x 3/8"	180	420
XS2	3/4" x 7/16"	180	420
XS3	1" x 17 mm	300	650
XS3	1"1/4 x 3/4"	300	650
XS3	1"1/2 x 1"	300	650
XS4	1"1/4 x 3/4"	450	900
XS4	1"1/2 x 1"	450	900
XS4	1"3/4 x 1"1/4	450	900
XS4	2" x 1"1/4	450	900

Autom. Kettenspanner



Wefapress® ALU-Clip®

ALU-Clip®
ALU-Clip®
ALU-Clip®

+49 2564 9329-0

+49 2564 9329-45

info@wefapress.com

Die innovative Lösung von Wefapress

Bei der Verwendung von Aluminium-profilsystemen, die heute überall im Maschinen- und Anlagenbau ihren Einsatz finden, war die Befestigung von verschiedenen Gleitelementen aus Kunststoff (Ketten- und Riemenführungen) sehr aufwendig, wenn nicht sogar schwierig.

Mit der Verwendung von ALU-Clip® für die gängigsten Aluminiumprofil-systeme auf dem Markt erhalten Sie ein Produkt, das sich auf Dauer durchsetzen wird. Mit 16 verschiedenen, zur Verfügung stehenden ALU-Clip® - Typen, hergestellt aus einem äußerst bruchfesten Kunststoffmaterial, können bis zu 150 verschiedene Standard-profile aufgeclipst werden. Den ALU-Clip® erhalten Sie u.a. für den Standard von Bosch, ITEM, Paletti, Kri-Tec, MK, May-Tec, R+K, Mini-Tec, FM, Metra, Schüco etc. Eine Adaption auf andere Systemprofile ist ohne weiteres möglich und wird ständig weiterentwickelt.

The innovative solution of Wefapress

When using aluminium profile-bar systems which are applied throughout the engineering and plant construction the fastening of different gliding elements made from plastic (chain- and belt guides) was very complex, even difficult.

The ALU-Clip® for the common aluminium profile-bar systems on the market represents a product which will be accepted in the long run. With 16 different available ALU-Clip® types manufactured from extremely strong plastic material it is possible to clip up to 150 different standard profiles. You can obtain ALU-Clip® for use with the standard products of BOSCH, ITEM, Paletti, Kri-Tec, MK, May-Tec, R+K, Mini-Tec, FM, Metra, Schüco etc. An adaption to other system profiles is of course possible and the product is constantly enhanced.

La solution innovatrice de Wefapress

En utilisant des systèmes de profils en aluminium qui sont aujourd'hui appliqués partout dans la construction de machines et d'équipements, la fixation des éléments de glissement en matière plastique était très compliquée, même difficile.

L'ALU-Clip® présente un produit qui s'imposera à la longue pour les systèmes de profils en aluminium courants sur le marché. A l'aide de 16 différents ALU-Clip® disponibles en matière plastique extrêmement robustes, on peut fixer jusqu'à 150 différents profils standard. L'ALU-Clip® est livrable pour le standard de Bosch, ITEM, Paletti, Kri-Tec, MK, May-Tec, R+K, Mini-Tec, FM, Metra, Schüco etc. L'adaption à d'autres systèmes de profils est bien sûre possible et le produit est continuellement développé.

Führungsübersicht

Alle gängigen Kettenführungsprofile von der Kettengröße (DIN) 08 - 12 sowie (ANSI) 25 - 80 sind mit dem ALU-Clip® auszurüsten. Der Standard ist in grün sowie in schwarz (anti-statisch) erhältlich. Sonderketten oder abweichende Farben (RAL-Karte), auf Ihr Unternehmen abgestimmt, sind auf Anfrage lieferbar. Unsere Standardketten- und Riemenführungen sind in Standardlängen von 2000 mm bevorratet. Sonderlängen unter 2000 mm schneiden wir Ihnen gerne zu. Sondergrößen für Riemen sind in kurzer Zeit lieferbar. Abweichende Qualitätsstufen mit ATEX- oder LABS-Zulassung sind ebenfalls möglich.

Guide overview

All common chain guide profiles with a chain size of (DIN) 08 - 12 and (ANSI) 25 - 80 can be equipped with the ALU-Clip®. The standard is available in green as well as in black (antistatic). Special chains or different colours (RAL-chart) adapted to your company are available on request. Our standard chain- and belt guides are on stock in standard lengths of 2.000 mm. Special lengths below 2.000 mm will be cut by us. Special-sized chains and belts are available within short times. Different quality levels with ATEX- or LABS-approval are also possible.

Aperçu sur les guides

Tous les profils de guides chaînes courants en dimension à partir de (DIN) 08 - 12 est (ANSI) 25 - 80 peuvent être équipés avec l'ALU-Clip®. Le modèle standard est livrable dans les couleurs vert et noir (antistatique). De plus, nous sommes en mesure de vous livrer sur demande des chaînes spéciales ainsi que des couleurs spéciales (divergentes de notre RAL tableau) assorties à votre entreprise. Nos guides chaînes et courroies standard sont en stock dans les longueurs standard de 2000 mm. Nous sommes disposés à couper des longueurs spéciales de moins de 2000 mm. Les dimensions spéciales pour guides chaînes et courroies sont disponibles à court terme. Des niveaux de qualité divergents avec une autorisation ATEX ou LABS sont également possibles.



Anwendung

Die Montage des Wefapress ALU-Clip® Systems ist kinderleicht. (1) Wenn die Auswahl vom Aluminiumprofil, entsprechend dem Wefapress ALU-Clip® System übereinstimmt, wird der Clip (2) in das Kunststoffprofil geschoben. (3) Die weiteren Clips (5 Stück/Meter) werden der Länge nach gleichmäßig verteilt. Für Belastungsschwerpunkte empfehlen wir einen weiteren Clip. (4) Durch Drücken auf das Kunststoffprofil erreicht der Clip eine Einheit zwischen Kunststoff und Aluminium. (5) Das Profil wurde falsch verlegt. Durch ein Abhebeln des Kunststoffprofils nach oben oder zur Seite, werden die Clips abgesprengt. Das Kunststoff- und Aluminiumprofil wird hierbei nicht beschädigt. Somit ist eine Wiederverwendung der Kunststoffprofile gewährleistet.

Application

The assembly of the Wefapress ALU-Clip® - system is very simple. (1) When the selection of the aluminium profile is in accordance with the corresponding ALU-Clip® - system the Clip (2) is to be fixed on the plastic profile. (3) Further clips (5 pieces/ metre) have to be spaced evenly on the length. For load concentration points we recommend the use of an additional clip. (4) When pressing down the plastic profile, the clip achieves a unit between the plastic and the aluminium. (5) The profile has been incorrectly placed. By moving the plastic profile upwards or sideways the clips are loosened. The plastic and the aluminium profiles are not damaged by this action. Due to this reason the plastic profile can be re-used.

Application

Le montage de Wefapress ALU-Clip® system est très facile. (1) Après avoir défini le bon ALU-Clip® en fonction du profil aluminium, (2) faire glisser les ALU-Clip® dans la rainure du profil polyéthylène. Puis, (3) en positionner 5 par mètre. Pour des fonctionnements difficiles (de la chaîne/courroie) il est recommandé d'ajouter des ALU-Clip®. (4) Présenter le profil polyéthylène sur le profil aluminium et presser fortement pour obtenir une bonne liaison de l'ensemble. (5) En cas de mauvais montage, il est possible de détruire l'ALU-Clip® en faisant pivoter de droite à gauche ou de bas en haut sans endommager le polyéthylène et l'aluminium, qui seront à nouveau réutilisables.

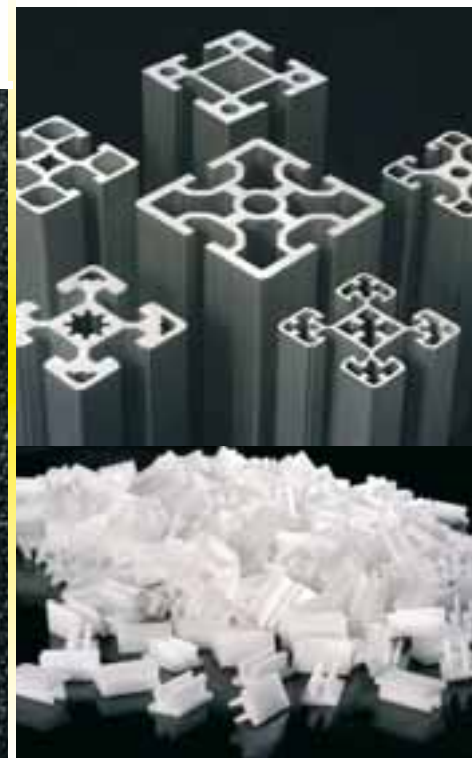



Wefapress® ALU-Clip®

Kettenführungen, DIN 8187, A4 grün, 2000 mm
Chain guides, DIN 8187, A4 green, 2000 mm
Guides chaînes, DIN 8187, A4 vert, 2000 mm

Bestellung

Bei jeder Bestellung nennen Sie uns bitte die Artikelnummer des von Ihnen benötigten Ketten- oder Riemenführungsprofils, sowie die Typenbezeichnung Ihrer Aluminiumprofile (Bosch etc.). Wir liefern kostenlos 5 ALU-Clip® pro Meter Kunststoffführung. Benötigen Sie zusätzliche ALU-Clip®, erhalten Sie diese in der praktischen Menge von 50 Stück im Vorratsbeutel. Der aufgeführte ALU-Clip® aus unserem Standardprogramm, in den Nutbreiten 5, 6, 8 und 10 passt unter Umständen auch für andere Profilsysteme. Ausschlaggebend für die Überprüfung sind die Angaben der Nutbreite **B**, der Nuttiefe **T** und der Stegbreite **h**. Geringfügige Abweichungen um 1/10 mm sind möglich, unserer Erfahrung nach aber auch tolerierbar (ohne Gewähr). Die nebenstehende Skizze des Aluminiumprofils gibt Ihnen die Möglichkeit, Ihren persönlichen ALU-Clip® zu bemaßen und festzulegen.

Order

When placing an order please state the item number of the desired chain- or belt guide, as well as the brand of your aluminium profiles (Bosch etc.). 5 ALU-Clip® per metre length of plastic guide will be supplied free of charge. Should additional ALU-Clip® be required they are available in convenient bags of 50 pieces. The aforementioned standard ALU-Clip® with slot of 5, 6, 8 and 10 mm may also be suitable for other profile systems. The dimensions of slot width **B**, the slot depth **T** and the web width **h** are the decisive factors in determining the suitability. Minor deviations of 0,1 mm are possible and according to our experience tolerable (without engagement). The adjacent drawing of the aluminium profile enables you to dimension and define your required ALU-Clip®.

Commande

Pour toute commande, veuillez nous préciser les références du profil de guide chaîne ou courroie souhaité, ainsi que l'origine ou le nom du fournisseur du profil aluminium et la largeur de la rainure (Bosch etc.). Pour une bonne fixation, 5 ALU-Clip® par mètre sont nécessaires; ils sont livrés gratuitement. Si vous en souhaitez une plus grande quantité, les ALU-Clip® sont disponibles en sachets de 50 unités. La gamme d'ALU-Clip® est prévue pour s'adapter à toutes les largeurs de rainures 5, 6, 8, et 10 et à tous les profils aluminium. Il est important de vérifier les 3 dimensions du profil aluminium, **B**, **T**, **h**. (Voir croquis). Des variations dimensionnelles de 0,1 mm sont possibles et sans conséquences pour le montage (sans garantie). Le croquis ci-contre du profil aluminium permet de définir l'ALU-Clip® conforme.

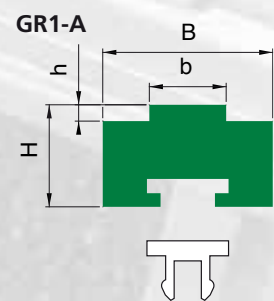
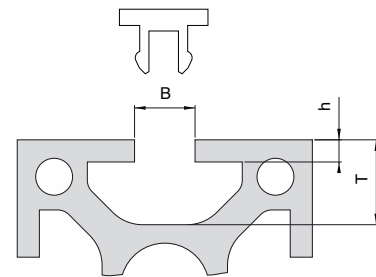

Art.-Nr. Item No.	Typ Type	Teilung Pitch Pas	B	H	b	h
1000268	GR1 08 B1 A	1/2" x 5/16"	20	10	7,5	2,2
1000269	GR1 10 B1 A	5/8" x 3/8"	20	15	9,3	2,6
1000270	GR1 12 B1 A	3/4" x 7/16"	25	15	11,2	3,0

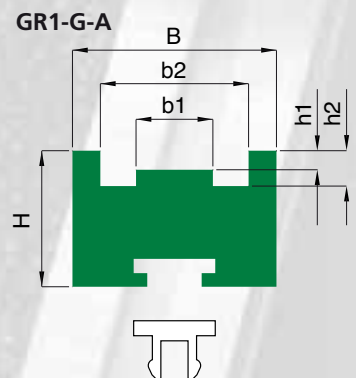

Art.-Nr. Item No.	Typ Type	Teilung Pitch Pas	B	H	b1	b2	h1	h2
1000261	GR1G 08B 1 A	1/2" x 5/16"	25	15	5,7	16,3	1,6	3,8
1000262	GR1G 10B 1 A	5/8" x 3/8"	28	15	7,4	19,2	2,1	4,7
1000263	GR1G 12B 1 A	3/4" x 7/16"	30	20	9,2	21,8	2,8	5,2

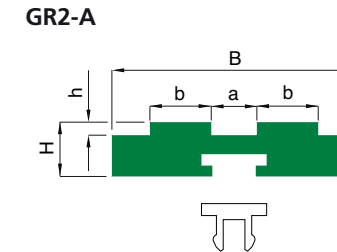

Art.-Nr. Item No.	Typ Type	Teilung Pitch Pas	B	H	a	b	h
1000271	GR2 08 B2 A	1/2" x 5/16"	35	10	6,5	7,5	2,2
1000272	GR2 10 B2 A	5/8" x 3/8"	40	10	7,4	9,3	2,6
1000273	GR2 12 B2 A	3/4" x 7/16"	45	10	8,4	11,2	3,0

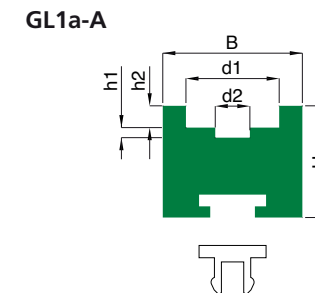

Art.-Nr. Item No.	Typ Type	Teilung Pitch Pas	B	H	d1	d2	h1	h2
1000264	GL1a 08 B1 A	1/2" x 5/16"	25	15	12,7	4,9	3,5	4,8
1000265	GL1a 10 B1 A	5/8" x 3/8"	25	15	15,2	5,5	3,6	5,2
1000266	GL1a 12 B1 A	3/4" x 7/16"	25	20	16,7	6,2	3,9	5,7

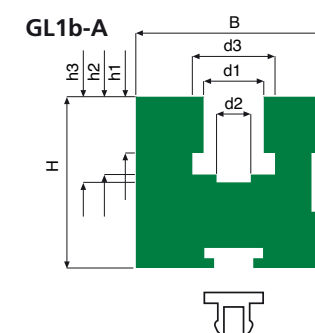

Art.-Nr. Item No.	Typ Type	Teilung Pitch Pas	B	H	d1	d2	d3	h1	h2	h3
1000312	GL1b 08 B1 A	1/2" x 5/16"	24	30	8,7	5	12,8	7,6	11,5	12,7
1000313	GL1b 10 B1 A	5/8" x 3/8"	30	35	10,4	6	15,4	9,5	13,5	14,8
1000314	GL1b 12 B1 A	3/4" x 7/16"	40	35	12,3	7	16,9	11,5	15,9	17,5

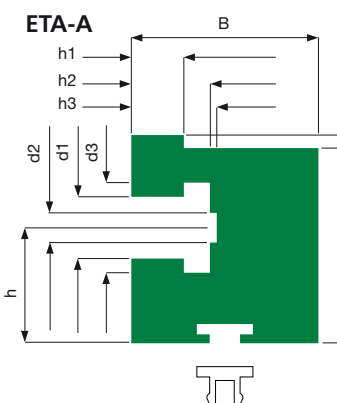

Art.-Nr. Item No.	Typ Type	B	H	a	d1	d2	d3	h	h1	h2	h3
1000315	ETA 06B1C A	20	25	1,4	6,6	4,0	9,6	15,0	5,6	8,7	9,9
1000316	ETA 08B1C A	20	28	2,0	9,2	5,0	12,5	16,0	7,6	11,5	12,7
1000317	ETA 10B1C A	20	34	2,5	10,8	6,0	15,5	19,0	9,5	13,5	14,8
1000318	ETA 12B1C A	28	38	2,5	12,5	7,0	16,9	21,5	11,5	15,9	17,5
1000319	ETA 16B1C A	38	50	3,0	16,1	9,0	24,4	31,0	16,0	25,7	26,8



Wefapress® ALU-Clip®

Riemenführungen, A4 grün/schwarz, 2000 mm
Belt guides, A4 green/black, 2000 mm
Glissières pour courroies, A4 vert/noir, 2000 mm

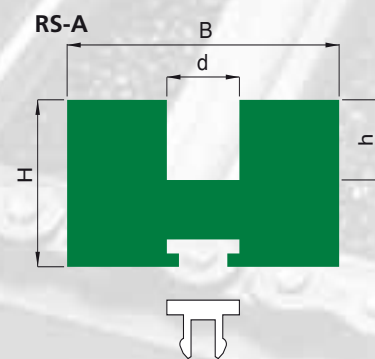

Art.-Nr. Item No. Art.-N°	Typ Type Type	B	H	h	d
1000274	RS 6 A	30	15	7,0	7,0
1000275	RS 8 A	35	20	9,5	9,5
1000276	RS 10 A	45	25	12,0	12,0
1000277	RS 13 A	55	30	15,0	15,0
1000278	RS 16 A	65	35	18,5	18,5

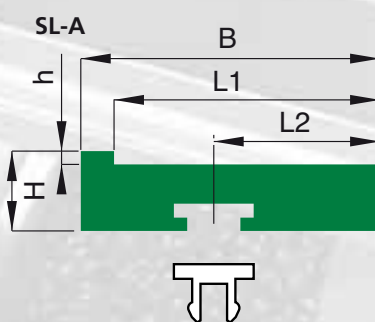

Art.-Nr. Item No. Art.-N°	Typ Type Type	B	H	h	L1	L2
1000267	SL 1 A	45	12	2	40	25

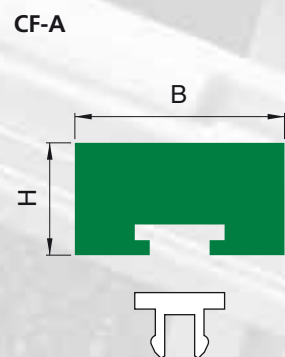

Art.-Nr. Item No. Art.-N°	Typ Type Type	B	H
1000301	CF 1 H10 A	20	10
1000302	CF 3 H18 A	20	18
1000303	CF 5 H10 A	28	10
1000304	CF 5 H15 A	28	15
1000305	CF 9 H12 A	38	12
1000306	CF 9 H20 A	38	20

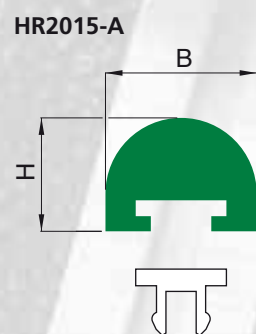

Art.-Nr. Item No. Art.-N°	Typ Type Type	B	H
1000307	HR2015 A	20	15

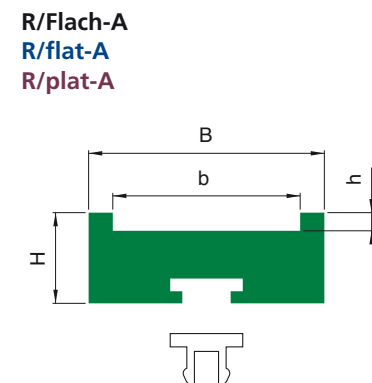

Art.-Nr. Item No. Art.-N°	Typ Type Type	B	H	b	h
1000279	R 25 x 20 A	29	14	21	2,5
1000280	R 25 x 30 A	39	14	31	2,5
1000281	R 25 x 40 A	49	14	41	2,5
1000282	R 30 x 30 A	39	15	31	3,0
1000283	R 30 x 40 A	49	15	41	3,0
1000284	R 40 x 50 A	59	15	51	4,0

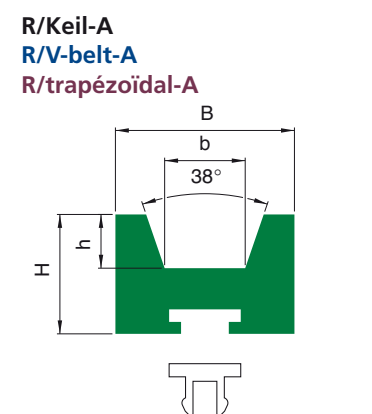

Art.-Nr. Item No. Art.-N°	Typ Type Type	B	H	b	h
1000285	R 8 F A	20	10	6,0	3,5
1000286	R 10 Z A	20	10	7,2	4,5
1000287	R 13 A A	20	12	9,2	6,0
1000288	R 17 B A	30	15	11,5	8,0
1000289	R 20 G A	30	20	13,5	9,0
1000290	R 22 C A	35	20	14,5	10,5
1000291	R 25 H A	40	25	16,5	12,0
1000292	R 32 D A	50	30	21,0	16,0
1000293	R 40 E A	60	35	26,0	21,0

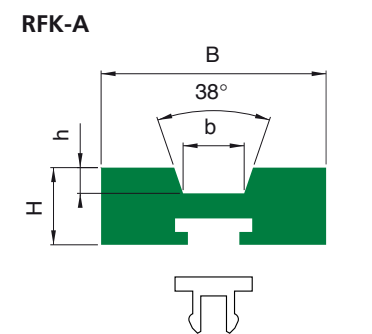

Art.-Nr. Item No. Art.-N°	Typ Type Type	B	H	b	h
1000308	R 25 RFK 5 A	28	12	6,0	3,5
1000309	R 32 RFK 5 A	35	12	6,0	3,5
1000310	R 32 RFK 10 A	35	12	9,5	4,0
1000311	R 50 RFK 10 A	55	12	9,5	4,0

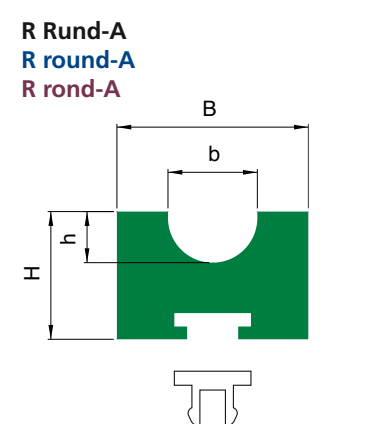

Art.-Nr. Item No. Art.-N°	Typ Type Type	B	H	b	h
1000294	R 50 RM 5 A	20	10	6	3
1000295	R 63 RM 6 A	20	10	8	4
1000296	R 80 RM 8 A	20	12	10	5
1000297	R 95 RM 10 A	25	15	12	6
1000298	R 125 RM 12 A	30	20	14	8
1000299	R 150 RM 15 A	35	25	18	10
1000300	R 180 RM 18 A	40	25	20	12



	Bezeichnung Description Désignation	Länge Length Longueur	Fertigung Manufact. Fabrication	Farben Colours Couleurs	Art.-Nr. Item No. Art.-N°
	HR2020 *	2 m	gefräst machined usiné	grün/green/vert schwarz/black/noir	1012885 1012886
	HR2020 *	6 m		grün/green/vert schwarz/black/noir	1012927 1012925
	C-Profil 2010 C-profile 2010 Profil C 2010	2 m		verzinkt/galvanized/galv. V2A/stainless steel/inox	1000433 1000435
	C-Profil 2010 C-profile 2010 Profil C 2010	6 m		blank/polished/brillant verzinkt/galvanized/galv. V2A/stainless steel/inox	1000431 1000434 1000436 1000432
	CF3 H10 *	2 m	gefräst machined usiné	grün/green/vert	1000175
	C-Profil 2010 C-profile 2010 Profil C 2010	2 m		verzinkt/galvanized/galv. V2A/stainless steel/inox	1000433 1000435
	C-Profil 2010 C-profile 2010 Profil C 2010	6 m		blank/polished/brillant verzinkt/galvanized/galv. V2A/stainless steel/inox	1000431 1000434 1000436 1000432
	C-Profil für Flachstahl 50 x 6 mm C-profile for flat steel 50 x 6 mm Profil C pour acier plat 50 x 6 mm	2 m	gefräst machined usiné	grün/green/vert	1000402
		6 m	extrudiert extruded extrudé	grün/green/vert schwarz/black/noir	1036611 1018747
	C-Profil für Flachstahl 40 x 8 mm C-profile for flat steel 40 x 8 mm Profil C pour acier plat 40 x 8 mm	2 m	gefräst machined usiné	grün/green/vert	1000405
		6 m	extrudiert extruded extrudé	grün/green/vert schwarz/black/noir	1018162 1018745
	C-Profil für Flachstahl 30 x 3 mm C-profile for flat steel 30 x 3 mm Profil C pour acier plat 30 x 3 mm	2 m	gefräst machined usiné	grün/green/vert	1000394

	Bezeichnung Description Désignation	Länge Length Longueur	Fertigung Manufact. Fabrication	Farben Colours Couleurs	Art.-Nr. Item No. Art.-N°
	L-Profil Flachstahl 40 x 8 mm L-profile for flat steel 40 x 8 mm Profil L pour acier plat 40 x 8 mm	2 m	gefräst machined usiné	grün/green/vert	1000420 für
	L-Profil L-profile Profil L	50 m	extrudiert extruded extrudé	grün/green/vert schwarz/black/noir	1012943 1012944
	Z-Profil Z-profile Profil Z	50 m	extrudiert extruded extrudé	grün/green/vert schwarz/black/noir	1012949 1012950
	T-Profil T-profile Profil T	50 m	extrudiert extruded extrudé	grün/green/vert schwarz/black/noir	1012947 1018743
	T-Profil T-profile Profil T	50 m	extrudiert extruded extrudé	grün/green/vert	1012948
	Doppel-Z-Profil Double-Z-profile Profil double Z	50 m	extrudiert extruded extrudé	grün/green/vert	1012934



	Bezeichnung Description Désignation	Länge Length Longueur	Fertigung Manufact. Fabrication	Farben Colours Couleurs	Art.-Nr. Item No. Art.-N°
	Klemm-L-Profil Clamp-L-profile Profil clipsable L	65 m	extrudiert extruded extrudé	grün/green/ vert schwarz/black/ noir	1012938 1012939
	Rund-Klemm-Profil für 9,5 mm Ø Round-clamp-profile for 9,5 mm Ø Profil rond pour 9,5 mm Ø	50 m	extrudiert extruded extrudé	natur natural naturel	1012946
	Rund-Klemm-Profil für 12 mm Ø Round-clamp-profile for 12 mm Ø Profil rond pour 12 mm Ø	50 m	extrudiert extruded extrudé	natur natural naturel	1012945
	D-Profil für 10 mm Ø D-profile for 10 mm Ø Profil D pour 10 mm Ø	50 m	extrudiert extruded extrudé	natur natural naturel	1018748
	D-Profil für 12,5 mm Ø D-profile for 12,5 mm Ø Profil D pour 12,5 mm Ø	50 m	extrudiert extruded extrudé	natur natural naturel	1018749

	Bezeichnung Description Désignation	Länge Length Longueur	Fertigung Manufact. Fabrication	Farben Colours Couleurs	Art.-Nr. Item No. Art.-N°
	Aufsteckleisten rund Clamp-on-profiles for round steel guides Rails ronds H=14 / B=20 / d=7 H=16 / B=22 / d=8,5 H=18 / B=24 / d=10 Ø=8/10/12 mm	2 m	gefräst machined usiné	grün green vert	Ø 8 mm = 1000428 Ø 10 mm = 1000429 Ø 12 mm = 1000430
	Aufsteckleisten eckig Clamp-on-profiles for round steel guides Rails anguleux H=14 / B=20 / d=7 H=16 / B=22 / d=8,5 H=18 / B=24 / d=10 Ø=8/10/12 mm	2 m	gefräst machined usiné	grün green vert	Ø 8 mm = 1000425 Ø 10 mm = 1000426 Ø 12 mm = 1000427
	T-Profil T-profile Profil T mit/ohne Schlitzung with/without slot avec/sans fente		gefräst machined usiné	grün schwarz green black vert noir	
	Geländerführung (Maße A - H angeben) Guide rail (Indicate size A - H) Guide (à indiquer dimension A - H)		gefräst machined usiné	grün schwarz green black vert noir	



Wefapress®

Selbstklebendes Bandmaterial
Self-adhesive wear strips
Bandes d'usure autocollantes

Selbstklebendes Bandmaterial St 1000 AC naturfarben /schwarz entwickelt für eine einfachere Montage

Wefapress St 1000 AC selbstklebendes Bandmaterial ist beständig gegen alle gängigen Säuren und aggressiven Medien. Die zu verklebende Oberfläche muss staub- und fettfrei sein, um eine gute Haftung zu erzeugen. Bereits aufgeklebtes Bandmaterial kann unter gewissen Umständen wieder abgezogen werden, um dieses neu zu verkleben. Die optimale Klebekraft wird mit der ersten Verklebung erreicht. Bis zu einer gewissen Stärke kann das Bandmaterial auch um Ecken von 90° geklebt werden. Selbstklebendes Bandmaterial ist in den Standardbreiten 25 bis 600 mm (in 25 mm Staffellungen) und jeweils in den Stärken 0,25 / 0,5 / 1 / 1,5 und 2 mm lieferbar. Die Rollenlänge beträgt 15 m. Stärke und Breite sind ca. Angaben. Abweichungen sind in den bekannten Toleranzen möglich.

Bandes d'usure autocollantes St 1000 AC naturel/noir conçues pour une application plus facile

Les bandes d'usure autocollantes **Wefapress St 1000 AC** résistent aux acides courants et aux milieux agressifs. Les surfaces à coller doivent être propres et dégraissées afin d'assurer une adhérence parfaite. Dans certains cas, les bandes d'usure déjà appliquées peuvent être décollées pour un nouvel usage. La force d'adhérence optimale est obtenue immédiatement. Les bandes d'usure vous permettent de coller également des angles à 90° jusqu'à une certaine épaisseur. Dimensions disponibles: Largeur de 25 à 600 mm (échelonnement de 25 mm). Epaisseur 0,25 / 0,5 / 1 / 1,5 et 2 mm. La longueur du rouleaux est 15 m. Les valeurs d'épaisseur et de largeur sont approximatives. Les valeurs peuvent différer dans les tolérances habituelles.



Self-adhesive wear strips St 1000 AC natural/black developed for easier installation

Wefapress St 1000 AC self-adhesive wear strips are resistant to all current acids and aggressive materials. To raise a good adhesion the surface which has to be glued must be free of dust and grease. Wear strips which have already been stuck down can possibly be peeled off again in order to reglue it. The best adhesive strength is obtained immediately. With this wear strips you can also stick 90° angles, but only up to a certain thickness. Self-adhesive wear strips are available in width 25 up to 600 mm (differentiation of 25 mm) and thickness 0,25 / 0,5 / 1 / 1,5 and 2 mm. The length of the rolls is 15 m. Thickness and width are approximate sizes. They can deviate within the known tolerances.

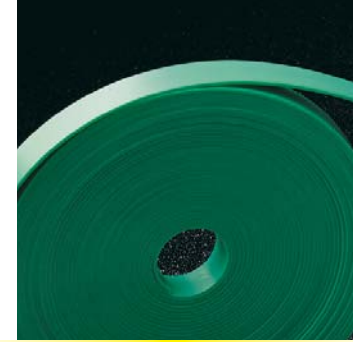

Wefapress®

Bandmaterial
Wear strips
Bandes d'usure

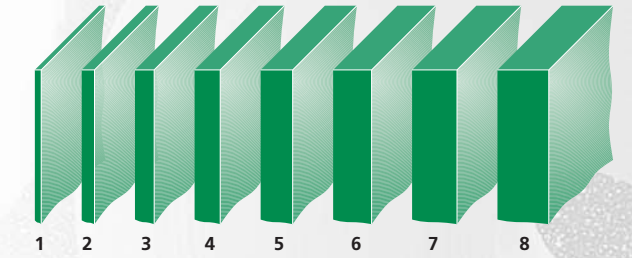
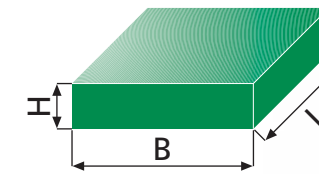

Bandmaterial, St 1000, grün/schwarz wear strips, St 1000, green/black Bandes d'usure, St 1000, vert/noir

H (mm)	B (mm)																L (m) ca. appr. env.			
1	10	15	20	25	30	35	40	45	50	55	60	65	70	75	80	85	90	95	100	180/720
2	10	15	20	25	30	35	40	45	50	55	60	65	70	75	80	85	90	95	100	80/383
3	10	15	20	25	30	35	40	45	50	55	60	65	70	75	80	85	90	95	100	54/256
4	10	15	20	25	30	35	40	45	50	55	60	65	70	75	80	85	90	95	100	40/192
5	10	15	20	25	30	35	40	45	50	55	60	65	70	75	80	—	—	—	—	32/153
6	10	15	20	25	30	35	40	45	50	55	60	65	70	75	80	—	—	—	—	27/128
7	10	15	20	25	30	35	40	45	50	55	60	65	70	75	80	—	—	—	—	25/109
8	10	15	20	25	30	35	40	45	50	55	60	65	70	75	80	—	—	—	—	22/ 96

Abweichende Breiten, Stärken und Farben auf Anfrage.
 Different widths, thicknesses and colours on request.
 Autres largeurs, épaisseurs et couleurs sur demande.





Wefapress®

**Schnecken
Scrolls
Vis de manutention**

+49 2564 9329-0

+49 2564 9329-45

info@wefapress.com



Ungeahnte Dimensionen

Alle Schnecken werden ausschließlich auf einer speziellen numerisch gesteuerten Werkzeugmaschine gefertigt. Damit können wir Schnecken mit einer Gesamtlänge bis zu 10.000 mm aus einem Stück herstellen. Durch die eindeutige Kodierung aller ausgelieferten Schnecken können wir absolut identische Ersatzteile in kürzester Zeit liefern.

Unsuspected dimensions

All scrolls are exclusively produced on a special machine tool that is computer-controlled. **Wefapress** are able to produce scrolls with a total length of up to 10 metres. Due to the precise machining capacities of this machine tool **Wefapress** are able to deliver exact replica parts within a short time frame.

Dimensions insoupçonnées

Toutes les vis sont exclusivement fabriquées sur des machines CNC spéciales. Nous sommes donc en mesure de produire des vis d'une longueur totale maximum de 10.000 mm en une pièce. Du fait du codage spécifique, nous pouvons fournir des pièces de rechange absolument identiques dans les plus brefs délais.



Überzeugende Qualität

Mit **Wefapress** haben Sie einen Partner mit jahrelanger Erfahrung in der Schneckenproduktion. Wir bieten Ihnen Lösungen aus einer Hand, das heißt von der Kunststoffherstellung über die technische Beratung bis hin zur gefertigten Schnecke. **Wefapress**-Schnecken aus St 1000 naturfarben, grün oder schwarz oder auch in einer Farbe Ihrer Wahl sind schlag- und abriebfest, geräuschkundig, haben eine hervorragende Kerbschlagzähigkeit und eine ausgezeichnete Oberflächengüte.

Convincing quality

Wefapress have years of experience in the manufacture of scrolls. We offer solutions tailor made to your requirements. From initial design and technical advise, right up to the finished scroll. Our scrolls are manufactured from St 1000 in natural, green, black or a colour of your choice. They are resistant to impact, abrasion, chemical attack and also reduce noise level. In addition to these factors, **Wefapress** scrolls manufactured from St 1000 have an excellent notched impact strength as well as surface finish.

Qualité convaincante

Wefapress est un partenaire d'expérience dans la production des vis. Nous vous proposons des solutions allant de la fabrication des matières plastiques en passant par la consultation technique jusqu'à la vis finie et fonctionnelle. Nos vis en St 1000 de couleur naturelle, vertes, noires ou de la couleur de votre choix sont résistant à la rupture et à l'abrasion. De plus, elles amortissent les bruits, ont une excellente résistance à l'entaille et présentent une qualité de surface remarquable.

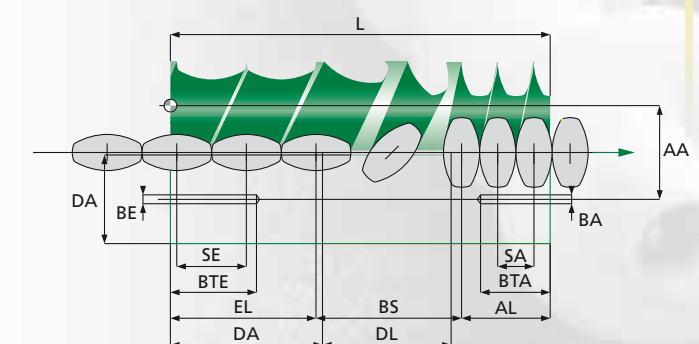
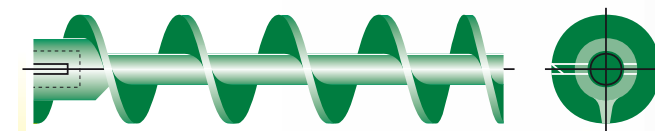

Schnecken



Wefapress®

**Schnecken
Scrolls
Vis de manutention**

Flexible Anwendungen

Wefapress-Schnecken gewährleisten eine stetige, genaue, schnelle und schonende Führung Ihrer Produkte zur Steigerung Ihrer Produktionsleistung. Wir fertigen Förderschnecken zum Transportieren, Verdichten oder Dosieren von Schüttgut genauso wie Transportschnecken zum Vereinzeln, Positionieren, Wenden oder Gruppieren von Stückgut. Mit Hilfe unseres modernen CAD/CAM-Systems und eigenentwickelter parametrisierter Programme sind wir in der Lage, schnell und individuell Förder- und Transportschnecken nach Ihren Wünschen zu entwerfen und zu fertigen.



Flexible applications

Our scrolls guarantee a constant, exact, rapid, smooth guide for your products in order to increase your productivity. We produce scrolls and feedworms to transport, compact or loose bulk goods as well as screw conveyors to separate, position, turn or group products. With the aid of our modern CAD/CAM system and the parametric programmes developed by ourselves we are able to design and produce feedworms and timing screws according to customer requirements quickly and individually.

Applications flexibles

Nos vis garantissent un guidage continu, précis, rapide et approprié à vos produits pour améliorer votre rendement. Nous fabriquons des vis sans fin pour transporter, compacter ou doser des marchandises en vrac ainsi que des vis sans fin pour séparer, positionner, tourner ou grouper ces colis. A l'aide des systèmes modernes CAD/CAM et des programmes développés et paramétrisés spécialement, nous sommes à même d'ébaucher et produire rapidement et individuellement des hélices et vis sans fin selon vos désirs.

Verschiedene Funktionen von Schnecken

**Different functions of scrolls
Fonctions différentes de vis**

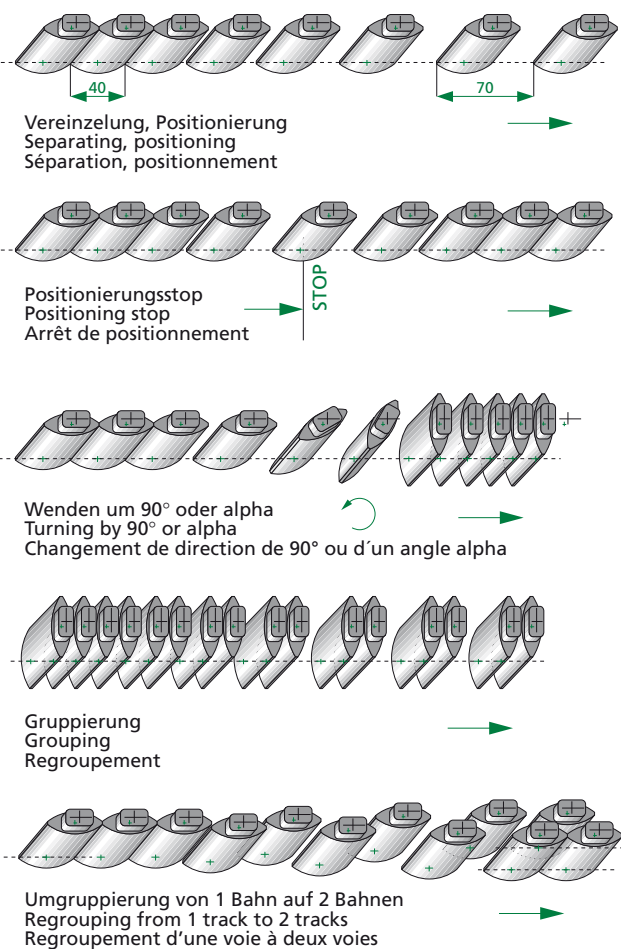

Wefapress®

**Formblatt für Vereinzlungsschnecken
Blank form for separating scrolls
Formulaire pour vis de manutention**

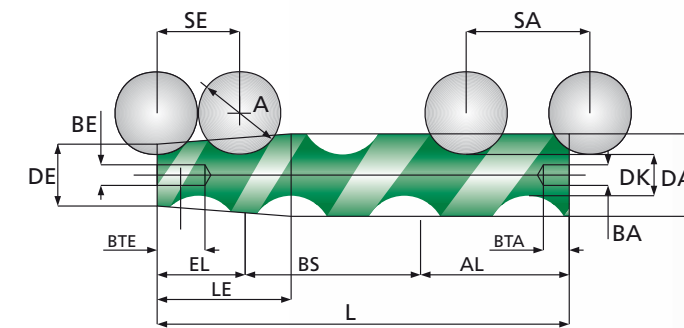
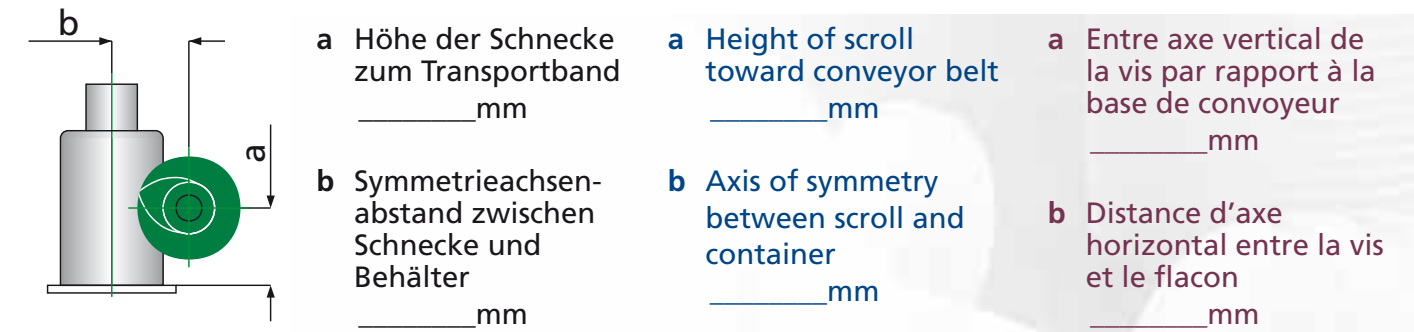

- | | | |
|--|--|--|
| <input type="checkbox"/> Rechtsgewinde | <input type="checkbox"/> Right-hand thread | <input type="checkbox"/> Filet à droite |
| <input type="checkbox"/> Linksgewinde (wie gezeichnet) | <input type="checkbox"/> Left-hand thread (acc.to drawing) | <input type="checkbox"/> Filet à gauche (suivant plan) |
| A Behälterdurchmesser _____mm | A container diameter _____mm | A Diamètre du réservoir _____mm |
| AL Auslauflänge _____mm | AL outlet length _____mm | AL Longueur de la sortie _____mm |
| B Durchmesser bei Durchgangsbohrung _____mm | B through-bore diameter _____mm | B Diamètre lors de l'alésage de traversée _____mm |
| BA Bohrungsdurchmesser am Auslauf _____mm | BA bore diameter at outlet _____mm | BA Diamètre d'alésage à la sortie _____mm |
| BE Bohrungsdurchmesser am Einlauf _____mm | BE bore diameter at inlet _____mm | BE Diamètre d'alésage à l'entrée _____mm |
| BS Beschleunigungsstrecke _____mm | BS speed-up _____mm | BS Accélération _____mm |
| BTA Bohrungstiefe am Auslauf _____mm | BTA bore depth at outlet _____mm | BTA Profondeur d'alésage à la sortie _____mm |
| BTE Bohrungstiefe am Einlauf _____mm | BTE bore depth at inlet _____mm | BTE Profondeur d'alésage à l'entrée _____mm |
| DA Außendurchmesser _____mm | DA outside diameter _____mm | DA Diamètre extérieur _____mm |
| DE Einlaufdurchmesser _____mm | DE inlet diameter _____mm | DE Diamètre d'entrée _____mm |
| DK Kerndurchmesser _____mm | DK core diameter _____mm | DK Diamètre du noyau _____mm |
| EL Einlauflänge _____mm | EL inlet length _____mm | EL Longueur de l'entrée _____mm |
| L Schneckenlänge _____mm | L scroll length _____mm | L Longueur de vis _____mm |
| LE Kegellänge _____mm | LE cone length _____mm | LE Longueur de cône _____mm |
| SA Auslaufsteigung _____mm | SA outlet pitch _____mm | SA Pas de sortie _____mm |
| SE Einlaufsteigung _____mm | SE inlet pitch _____mm | SE Pas d'entrée _____mm |

Ist die Flaschen- bzw. Behälterform unregelmäßig (nicht rund), dann benötigen wir ein Originalmuster zum Einpassen. Für die Schnecken Ausführungen, die dieser Skizze nicht entsprechen, erbitten wir eine Zeichnung oder ein Muster.

We require a specimen bottle or container for fitting purposes if their shape is irregular (not round). Please submit a drawing or sample in the case of screw types not corresponding to this sketch.

Si la forme de la bouteille ou du réservoir est irrégulière (pas ronde), nous avons alors besoin d'un échantillon d'origine en vue d'adaptation. Pour les réalisations de vis sans fin qui ne correspondent pas à ce schéma, veuillez nous faire parvenir un plan ou un échantillon.



Wefapress®

Ausschnitt Werkstoffübersicht Cutout material survey Disjoncteur tableau des matériaux

KONTROLLIERTE QUALITÄT CONTROLLED QUALITY

Alle Angaben entsprechen internen und externen Laboruntersuchungen und werden laufend im Fertigungsprozess überprüft und dokumentiert. Leichte Abweichungen sind chargenabhängig und nicht vermeidbar. Alle Angaben verstehen sich ohne Gewähr.

All indications correspond to internal and external laboratory examinations and are regularly checked and controlled during the manufacturing process. Slight deviations depend on consignments and are unavoidable. All details are subject to change.

QUALITÉ CONTRÔLÉE

Toutes les informations correspondent aux examens de laboratoire internes et externes et sont révisées et contrôlées régulièrement pendant la production. Des petites déviations dépendent des envois et ne sont pas inévitables. Toutes les informations sont sous réserves.

<div style="display: flex; justify-content: space-around;"> D GB F </div>				Mechanische Eigenschaften Mechanical properties Caractéristiques mécaniques										Thermische Eigenschaften Thermal properties Caractéristiques thermiques								Elektr. Eigensch. Electr. properties Caractéristiques électr.				Chem. Beständigkeit Chemical resistance Résistance chimique								
Werkbezeichnung Material designation Désignation du matériel		Rohstoffgruppe Raw material group Groupe de matière première	Handelsname Trade name Nom commercial	Zusatz Additive Additif	Dichte DIN 53479 Density Densité/Masse volumique	Zugfestigkeit DIN 53455 Tensile strength Résistance à la traction	Shorehärte D DIN 53505 Shore D hardness Dureté Shore D	Kugeldruckhärte DIN ISO 2039 Teil 1 Ball indentation hardness Dureté à la bille	Reißfestigkeit DIN 53455 Ultimate tensile strength Résistance à la rupture en traction	Reißdehnung DIN ISO / R 527 Elongation at break Allongement à la rupture en traction	Elastizitätsmodul DIN 53457 Modulus of elasticity Module d'élasticité	Kerbschlagzähigkeit DIN 53453 Notched impact strength Résistance au choc	Abrieb (Sand-Slurry-Verfahren) Abrasion (sand slurry method) Abrasion (méthode de slurry à base de sable)	Reibungskoeffizient Coefficient of friction Coefficient de frottement	Formbeständigkeit in der Wärme DIN 53461 Dimensional stability under heat Stabilité dimensionnelle à chaud	Vicat Erweichungstemperatur DIN 53460 Vicat softening temperature Température de ramollissement Vicat	Kristallitschmelzbereich (DTA) Crystalline melting range Plage de fusion des cristallites	Wärmeleitfähigkeit bei 23°C Thermal conductivity at 23°C Conductivité thermique à 23°C	Spezifische Wärme bei 23°C Specific heat at 23°C Chaleur spécifique à 23°C	Längenausdehnungskoeffizient bei 23°C/DIN ISO 11359 Coefficient of linear expansion at 23°C Coefficient de dilatation linéaire à 23°C	Brandverhalten nach UL 49 Fire behaviour, Comportement au feu	Anwendungstemperatur (min.) Application temperature (min.) Température d'utilisation (min.)	Anwendungstemperatur (dauernd) Application temperature (constant) Température d'utilisation (continue)	Feuchtigkeitsaufnahme, Moisture absorption, Enregistrement d'humidité	Spezifischer Durchgangswiderstand DIN 53482 Specific volume resistance Résistance volumique spécifique	Oberflächenwiderstand DIN 53482 Surface resistance Résistivité superficielle	Durchschlagfestigkeit IEC60243 Dielectric strength Rigidité diélectrique	Dielektrizitätszahl DIN 53485 Dielectric constant Facteur de permittivité	Säuren verdünnt, Diluted acids, Acides dilués	Laugen verdünnt, Diluted alkalines, „Alcalis“ dilués	Benzin, Benzine, Pétrole	Ethylenglykol, Ethylene glycol, éthylèneglycol	Schwefelsäure 80%ig, Sulphuric acid (80%), Acide sulfurique à 80%	Chromsäure wässrig 50%, Chromic acid (50%), diluted, Acide chromique à 50%, aquifère
St 1000®	PE-UHMW	Celanese GUR Braskem UTEC	—	—	0,943	27	64–67	38	40,5	400	700	> 80 -140	100	0,1 -0,2	47	79	130 -135	0,42	1,8	20	HB	-200	+80	< 0,01	10 ¹⁵	10 ¹⁴	45	1,9	++	++	+	+	+	+
St 6000®** AST	PE-UHMW	Celanese GUR Braskem UTEC	Antistatikum	—	0,93	25	64–70	38	36	350	700	> 70 -130	80	0,25	47	79	130 -135	0,42	1,8	20	HB	-200	+80	< 0,01	10 ⁹	10 ⁶	/	/	++	++	+	+	+	+
St 9000 MOS ²	PE-UHMW	Celanese GUR Braskem UTEC	Molybdän- disulphid	—	0,961	21	68	42	33	360	~ 700	o.Br.	~70	~ 0,08	45	80	135	~ 0,4	1,4	17	HB	-269	+80	< 0,01	10 ¹⁶	10 ¹³	9	/	++	++	+	+	+	+
CeramX	PE-UHMW	Celanese GUR Braskem UTEC	Keramik	—	1,210	≥ 20	67–70	38	35	> 120	- 680	≥ 130	~ 65	~ 0,15	47	79	130	~ 0,5	1,7	8	HB	-200	+105	< 0,01	10 ¹⁵	10 ¹³	45	/	++	++	+	+	+	+
St 9100 Öl	PE-UHMW	Celanese GUR Braskem UTEC	Öl	—	0,93	22	60–65	30-35	41	≥ 200	700	≥ 80	80	0,08	47	80	135 -138	0,4	1,8	20	HB	-200	+80	< 0,01	10 ¹⁵	10 ¹³	45	/	++	++	+	+	+	+
St 7000 EHT	PE-UHMW	Celanese GUR Braskem UTEC	Stabilisator	—	0,93	23	60–65	30-35	35	≥ 350	700	≥ 100	80	0,12	47	80	130 -135	0,4	1,8	9	HB	-200	+100	< 0,01	10 ¹⁵	10 ¹³	45	2,1	++	++	+	+	+	+
St 500®	PE-HMW	Lupolen Idealis	—	—	0,96	27	~ 70	46	25	100	1060	o. Br.	> 250	0,1 -0,2	47	80	130 -135	0,41	1,8	~ 20	HB	-100	+80	< 0,01	10 ¹⁵	10 ¹³	40	2,9	++	++	+	+	+	+
A4®	PE-UHMW	Celanese GUR Braskem UTEC	—	—	0,94	27	64–68	40	30	200	900	> 30 -110	~ 130	0,2	47	79	130 -135	0,42	1,8	20	HB	-200	+80	< 0,01	10 ¹⁵	10 ¹³	40	/	++	++	+	+	+	+
A4®G	PE-UHMW	Celanese GUR Braskem UTEC	—	—	0,95	18	64–68	40	37	max. 200	900	> 30 -110	~ 150	0,1 -0,2	47	79	130 -135	0,42	1,8	20	HB	-200	+80	< 0,01	10 ¹⁵	10 ¹³	40	/	++	++	+	+	+	+
PA 6	Polyamid 6	Ultramid u. a.	—	—	1,14	80	81	160	80	> 50	2700	> 3	/	0,38	95	/	218	/	8	HB	-40	+100	~ 2,2	10 ¹²	10 ¹⁰	40	3,7	++	++	+	/	/	/	
PA 6 G	Guß-Polyamid 6	Ultramid u. a.	—	—	1,15	80	/	160	80	> 50	3100	> 4	/	0,36	80	/	220	0,23	~ 0,29	8	HB	-40	+100	~ 2,2	10 ¹⁵	10 ¹³	40	3,7	++	++	+	/	/	/
PA 6 G + Öl	Guß-Polyamid 6	/	Öl	—	1,14	80	/	140	60	> 50	2700	> 5	/	0,18	/	/	220	0,23	~ 0,29	8	HB	-40	+100	~ 2,2	10 ¹⁵	10 ¹³	50	3,7	++	++	+	/	/	/
PTFE	Polytetra- fluorethylen	Teflon	—	—	2,18	25–36	57	30	25	300	40	13	/	0,08	56	110	/	0,21	/	10	V-0	-200	+260	< 0,01	10 ¹⁸	10 ¹⁷	40	2,0	++	++	+	/	/	/
POM-C	Polyoxy- methylen	Hostaform Ultraform	—	—	1,42	65	85	150	70	> 30	3200	> 10	/	0,32	47	79	175	0,31	1,46	10	HB	-50	+100	0,17	10 ¹⁵	10 ¹³	49	3,6	++	++	+	/	/	/
PETP	Polyethylen- terephthalat	Arnite	—	—	1,38	80	/	140	80	40	3000	> 4	/	0,25	75	/	255	0,24	1,1	8	HB	-20	+100	0,2	10 ¹⁶	10 ¹⁴	60	3,6	+	+	++	/	/	/
PETP-SP	/	/	Gleitmittel	—	1,43	/	/	128	75	5	2200	2	/	0,20	75	/	255	0,23	1,5	8	HB	-20	+110	0,2	10 ¹⁶	10 ¹⁴	/	3,6	+	+	++	/	/	/



Wefapress®

Informationsmaterial Information material Matériel d'information

Informationen zu weiteren Produktbereichen senden wir Ihnen auf Wunsch gerne zu. Oder besuchen Sie uns auf unserer Internetseite www.wefapress.com

We will be pleased to send information on further product ranges on request. You can also visit us on our website www.wefapress.com

Nous vous enverrons des informations concernant d'autres sections de produit sur demande. Ou vous pouvez visiter notre site sur le web www.wefapress.com



Halbzeuge
Semi finished products
Semi produits



Papierindustrie
Paper Industry
Industrie Papetière



Technische Kunststoffe
Engineering plastics
Engineering Plastiques



Chemische Industrie
Chemical Industry
Industrie Chimique



Drehtechnologie
Rotary technology
Technologie de tournage



Lebensmittelindustrie
Food Industry
Industrie Alimentaire

+49 2564 9329-0

+49 2564 9329-45

info@wefapress.com

Wissenswertes Things to know Fait intéressant



So erhalten Sie Ihre Bestellung

In der Regel liefern wir unsere Waren per Paketdienst oder Spedition aus. Sollte Ihre Anschrift tagsüber nicht regelmäßig besetzt sein, können Sie uns natürlich eine Alternativadresse nennen. Kosten für Express- oder Terminzustellungen nennen wir Ihnen gerne auf Anfrage. Haben Sie Versandvorschriften, die wir befolgen sollen, werden wir diese natürlich akzeptieren.

Delivery

Our normal method of delivery of goods is by parcel post or by forwarding agent. In the event that nobody is available at the delivery address during the day you may advise an alternative delivery address. We would also be pleased to quote prices for express deliveries if required – If you have any other special delivery requirements please advise and we will be happy to comply with your instructions.

Livraison

En général, notre marchandise est livrée par colis postal ou confiée à un transporteur. Au cas où vous n'êtes pas tout le temps à l'adresse de livraison indiquée, vous pouvez nous en transmettre une autre. Sur demande nous vous renseignerons sur les coûts d'un colis express ou de délai à terme. Nous tiendrons également compte de vos éventuelles instructions de transport.



Fehler ...

... kommen trotz modernster Fertigungsmethode gelegentlich vor. Es obliegt Ihnen, ob Sie uns dann eine Chance zur kostenlosen Nacharbeit oder Korrektur geben, zu der wir natürlich auch dann bereit sind, wenn Sie sich einmal geirrt haben sollten. Sie helfen aber sich und uns, wenn Sie die Auftragsbestätigung nochmals kontrollieren, denn das was in der EDV falsch erfasst ist, wird mit Sicherheit auch so gefertigt.

Mistakes

Despite the most modern production methods and information technology, mistakes sometimes occur. In the event of a production error, we will either rework the item(s) or manufacture new at our cost. However, if the error is made as a result of incorrect information being provided by customer, then the cost of replacing the item(s) would be customer's responsibility. Additionally, we would request that you check the details of our Order Confirmation as any error made on this document would almost certainly be repeated at either production, despatch, or invoicing stages.

Erreur

L'erreur est possible même en employant des méthodes de production des plus modernes ! Il tient alors à vous de nous donner la possibilité de retravailler ou corriger les produits défectueux gratuitement. Nous vous demandons aussi de nous aider en vérifiant encore une fois la confirmation de commande pour éviter des erreurs de programmation d'usinage.



So können Sie bezahlen

Die Rechnungsstellung erfolgt immer erst am Tag des Warenversandes. Über jede Buchung erhalten Sie von uns einen Beleg.

Payment

Invoices in the respect of goods supplied will be sent on the day that the goods are despatched; the price of each item will be shown separately.

Paiement

La facturation s'effectue toujours à la date d'envoi de la marchandise. Vous recevrez à chaque fois une facture.



Lassen Sie sich originale Kunststoffmuster zusenden

Anhand dieser können Sie die Qualitäten und die Farbe beurteilen, die sich im Katalogabdruck nie ganz exakt reproduzieren lässt.

Samples

We will be happy to send samples of our products at your request. Consequently, you will be able to appreciate the qualities of the product including colour as it is not always possible to reproduce exact colours in the catalogue.

Demandez-nous des échantillons de matières plastiques

Vous pourrez aussi juger non seulement de la qualité de nos produits mais aussi de la couleur, légèrement différente de celle du catalogue.



® eingetragene Warenzeichen ...

... besitzen wir für alle unsere Werkstoffbezeichnungen. Die Eintragungen erfolgen beim Deutschen Patentamt und haben Bezeichnungen wie „St 1000“, „St 500“, „A4“, „PS 1000“, „US 9200“, um nur einige zu nennen.

Registered Trade Marks

We have registered trade marks for all of our material definitions with the German Patent Office. Definitions include, St 1000®, St 500®, A4®, PS 1000® and US 9200® to name only a few.

Des marques déposées

Tous nos matériaux possèdent une marque déposée. Ils sont enregistrés à l'Office des brevets allemands et prennent, pour n'en citer quelquesuns, les appellations St 1000®, St 500®, A4®, PS 1000®, US9200®.



Individualaufträge liefern wir binnen kurzer Zeit

Nach Eingang Ihrer Bestellung erhalten Sie eine Auftragsbestätigung. 1 Werktag später beginnt im Normalfall die Produktion. Die Auslieferung erfolgt in der Regel zum bestätigten Termin, Ausnahmen sind möglich. Die Fristen können sich zu Feier- oder Ferientagen verlängern, da auch wir von manchen Vorlieferanten abhängig sind.

Delivery period

Following receipt of your order we will send you an Order Confirmation; indicating our expected delivery date and usually production will start one day later. Delivery will normally be effected on the date shown on the Order Confirmation; however, possible exceptions could be due to our dependency on some outside suppliers and at holiday times.

Délai de livraison

À la réception de votre commande, nous vous envoyons une confirmation de commande. Normalement, la production commence un jour ouvrable plus tard. Sauf dans un cas exceptionnel, l'expédition s'effectuera à la date confirmée. Vu que nous sommes aussi dépendants de certains fournisseurs, les délais de livraison peuvent se prolonger au-delà des jours fériés ou vacances.



Lagerversand ...

... erfolgt, wie er heißt, ab Lager. Der Versand wird in der Regel nach Erstellen der Auftragsbestätigung erfolgen. Bestellungen bis 11.00 Uhr können auf besonderen Wunsch noch am gleichen Tag versandt werden.

Delivery from stock

Normally goods which are in stock will be despatched following your order being processed. However, goods from stock which are ordered before 11 a.m. may be despatched the same day at your special request.

Envoi des marchandises en stock

Elle s'effectue à partir de l'usine après réception de la confirmation de commande. Les commandes passées avant 11 heures peuvent sur demande être expédiées le même jour.



Express

Wenn Sie einen bestimmten Artikel, der sich nicht am Lager befindet, besonders eilig benötigen, stimmen Sie mit uns einen früheren Liefertermin für eine aufpreispflichtige Expressanfertigung ab. Wir sind bemüht, innerhalb von Stunden zu reagieren. Wir bitten Sie, diesen Service nur in Notfällen zu nutzen.

Urgent requirements

In the event of you urgently requiring a particular item which is out of stock, please contact us and we will try to accommodate your request for a quick turn round, although extra charges may be applicable.

Envoi express

Si vous désirez recevoir rapidement un article non disponible, nous pourrions convenir ensemble d'un délai de livraison plus court avec envoi express qui sera majoré. Nous nous efforçons de répondre à votre désir de livraison rapide mais nous vous demandons tout de même d'utiliser ce service seulement en cas d'urgence.



Für Individualaufträge besteht kein Rückgaberecht, ...

...da jeder Artikel nach Ihrer Zeichnung oder Maßangabe gefertigt wurde, können wir für diese kein Rückgaberecht gewähren. Sollte eine Änderung technisch möglich sein, helfen wir natürlich gern.

Right of return of goods

We regret that there is no right of return for goods produced to customers drawings or measurements. However, if it is technically possible to change something then we will help wherever possible.

Pour les produits sur plan, il n'y a pas de droit retour

parce qu'ils ont été faits selon vos dessins ou mesures. En revanche, nous pourrions discuter ensemble sur d'éventuelles modifications possibles.



Juristisches

Ein lästiges Übel, heute zwingende Notwendigkeit: Der Hinweis darauf, dass sämtliche Ware bis zur Bezahlung unser Eigentum bleibt, und dass der Gerichtsstand in Ahaus/NRW ist.

Legal matters

We wish to draw your attention to the following:
- All goods supplied remain the property of WEFAPRESS until paid for.
- The court of Jurisdiction is in Ahaus/NRW.

Droit de propriété

Nous attirons votre attention sur le fait que jusqu'au paiement, toutes les marchandises seront notre propriété. En cas de litige, le lieu de juridiction est Ahaus/NRW.